



2025

C A T A L O G U E

C A T A L O G U E 2 0 2 5

ENROBEUSES



ANDAINEURS



REMORQUES BALLES CARRÉES



MÉLANGEURS RTM



REMORQUES BALLES RONDES



COMPTEZ SUR
LES MEILLEURS

ANDERSON



TABLE DES MATIÈRES

ANDAINEURS

NOS PRODUITS	6
CE QUI NOUS DISTINGUE	8

ENROBEUSES EN LIGNE

NOS PRODUITS	25
CE QUI NOUS DISTINGUE	27
UNE FIABILITÉ À TOUTE ÉPREUVE	29
NWS720	30
IFX720 XTRACTOR	31
HYBRID X XTRACTOR	32
EVOLUTION XTRACTOR	33
FUSION720 XTRACTOR	34

ENROBEUSES INDIVIDUELLES

NOS PRODUITS	41
CONFIGURATION SELON VOS BESOINS	43
RB200	44
RB500	45
RB600 ET RB600E	46
RB580	47
590HS	48
680HS	49
800HS	50
ELLIPS 660	51

ACCESSOIRES

MODÈLE 4000	56
MODÈLE 5000	56
MODÈLE 6000	57
PICS	57
SYSTÈME QUICK ATTACH	57

REMORQUES AUTOCHARGEUSES

REMORQUES À BALLES RONDES

EFFICACITÉ ET RAPIDITÉ	60
PUISSANCE ET MANŒVRABILITÉ INÉGALÉES	63
TRB1000	64
RBM1000	65
RBM1400	66
RBM2000	67

REMORQUES À BALLES RONDES ENROBÉES

UN RAMASSAGE DES BALLES EN TEMPS RÉEL!	73
CE QUI NOUS DISTINGUE	75
RBMPRO	76
RBMPRO 1400™	78
RBMPRO 2000™	79

SYSTÈME TOUT-EN-UN (WRAPTOR)

TRANSPORT ET ENROBAGE EFFICACE À LA FOIS REMORQUE AUTOCHARGEUSE ET ENROBEUSE EN LIGNE!	85
WRAPTOR™	89

REMORQUES À BALLES CARRÉES

LA SOLIDITÉ ANDERSON!	93
LA SÉRIE STACKPRO, LA PLUS PRODUCTIVE	95
STACKPRO5400	98
STACKPRO7200	99
TSR3450	102

PROCESSEUR DE BALLES

POURQUOI UTILISER UN PROCESSEUR DE BALLES?	109
UNE FIABILITÉ À TOUTE ÉPREUVE	111
PRO-CHOP 150	112

SMARTMIX™ MÉLANGEURS VERTICAUX RTM

CONCEPTION UNIQUE	117
CE QUI NOUS DISTINGUE	119
FORCE ET DURABILITÉ	121
MÉTHODES DE DÉCHARGEMENT	124
ORDINATEUR PLUS EFFICACE	125
LE CHOIX DU BON MÉLANGEUR RTM	126
A280	128
A380	129
A450	130
A520	131
A700	132
A920	133
A950	134
A1230	135

MÉLANGEURS VERTICAUX RTM STATIONNAIRES

CONCEPTION UNIQUE	145
CE QUI NOUS DISTINGUE	147
FORCE ET DURABILITÉ	149
ORDINATEUR PLUS EFFICACE	151
S280	152
S380	153
S450	154
S520	155
S700	156
S920	157

UNE CULTURE D'INNOVATION



ANDERSON

COMPTEZ SUR LES MEILLEURS



Un rayonnement international

Seule Anderson vous offre des solutions agricoles mieux pensées pour toujours en faire plus et plus facilement. Nous oeuvrons dans les secteurs d'activités de la logistique du foin, de l'entreposage et de l'alimentation.

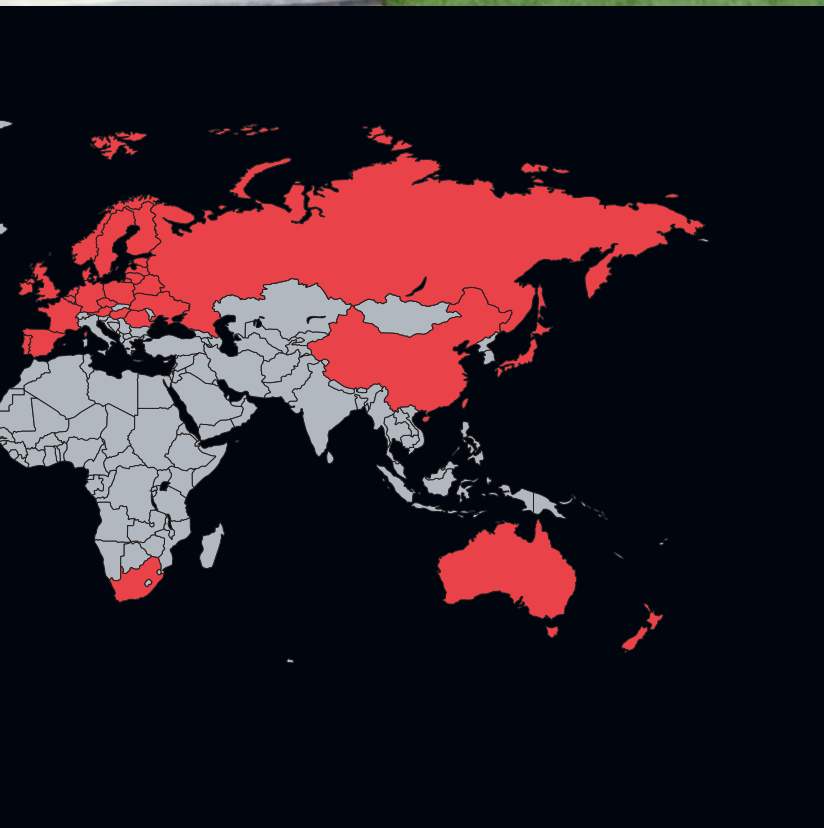

1988

Groupe Anderson fabrique de l'équipement agricole facilitant l'entreposage du foin depuis 1988.

1995

L'acquisition d'une découpeuse au laser optimise la coupe du matériel et assure aux produits une finition de qualité supérieure.

2003

L'entreprise fait l'acquisition d'un fabricant de chargeuses à bois et d'enrobeuses individuelles dans le but d'élargir la gamme de produits.

2005

Une remorque autochargeuse pour balles rondes voit le jour et permet de ramasser et de transporter les balles avec un seul opérateur et un seul tracteur.

2007

Le WRAPTOR™, un équipement combiné de transport et d'enrobage de foin tout-en-un, fait son entrée. Il s'agit d'un système révolutionnaire permettant des opérations avec une seule personne et un seul tracteur.

2009

Introduction du BioBaler, qui permet de récolter pratiquement toutes les sortes de biomasses ligneuses, et ce, sous forme de balles rondes de 4 pi x 4 pi.

2013

Comptant plus de 120 employés, l'usine totalise 87 000 pi² et Anderson ajoute des produits plus performants afin de mieux répondre aux besoins des agriculteurs et de suivre les nouvelles tendances mondiales.

2015

Le STACKPRO7200 voit le jour: une remorque qui permet la collecte et l'empilage de balles carrées verticalement.

2016

La PRO-CHOP, à la fois pailleuse et distributrice, est introduite dans le marché. Elle s'avère une solution de litière et d'alimentation idéale pour les balles de foin, la paille et l'ensilage.

2017

Dans un effort d'innovation constante, Anderson ajoute à sa gamme de produits les mélangeurs verticaux RTM SMARTMIX™.

2018

Le nouveau RBMPRO 2000 résout le problème de pouvoir de ramasser les balles enrobées directement du champ, de les transporter et de les décharger. C'est une conception unique à Anderson!

2019

Amélioration continue et de la nouveauté se poursuit en 2019 : STACKPRO5400, RBM1400, RBM2000, 800HS, IFX720, 590HS et 680HS.

2020

Anderson dévoile la toute première enrobeuse capable de faire de l'enrobage en ligne et individuel avec une seule machine: la Fusion720 XTRACTOR. Une révolution dans le marché des enrobeuses.

2023

Anderson dévoile son nouveau projet, une nouvelle famille de produits : MERGEPRO andaineur à tapis.





**ANDAINEUR
À TAPIS**



MERGEPRO ANDAINEUR À TAPIS

DENSITÉ D'ANDAIN PARFAITE

Technologie adaptative TRUE-GROUND

La vitesse de rotation du pick up et de la courroie s'ajuste en relation avec la vitesse d'avancement du tracteur. Ceci assure une formation d'andain parfaite qui facilite et accélère la vitesse de ramassage de la récolte.

Vitesse de travail la plus rapide

Ramassage sans came pour une vitesse de travail maximale et une maintenance réduite sans perte de qualité - Vitesse de travail de \emptyset à 18 mph (\emptyset -28 km/h). *Se référer à la page des spécifications

Rouleau suiveur et défecteur avant

Assure un ramassage sans hésitation du matériel et améliore la constance des andains.



Plusieurs options de déchargement des récoltes

Avec la rotation réversible des courroies, la localisation des andains peuvent être effectuée de nombreuse manière. Voir page 12 pour voir les possibilités de déchargement.

Pick-up sans came à 6 rangées

La conception simplifiée de notre système à six rangée de dents, nous permet des vitesses de rotation plus élevée qu'un système à came. Avec moins de pièces en mouvement, cette construction monobloc assure une plus grande robustesse, une meilleure fiabilité et des coûts d'entretiens moins élevé. Elle produit chaque fois un andain uniforme, régulier et aéré.

Dents courbes

Les dents à courbe inversée utilisent l'inertie générée par le mouvement du fourrage, assurant un mouvement fluide et gardant le pick-up propre. Cette conception soulève le fourrage tout en laissant les éléments indésirables (cailloux, lisier, etc) dans le champ. Contrairement aux dents d'autres marques qui endommagent les plantes au contact du sol, les dents du MergePro glissent sur la surface, minimisant ainsi la perturbation des plantes.



LES AVANTAGES D'UN DESIGN SANS CAME

Le système de pick-up sans came à 6 rangée possède beaucoup moins de composante. Il offre donc une vitesse de travail plus élevée et une maintenance réduite. Une rotation simple, pas de pièces mobiles additionnelles, pas d'usure supplémentaire. Compact, robuste, fiable et simple. Pourquoi compliquer les choses quand elles peuvent être si simples ?

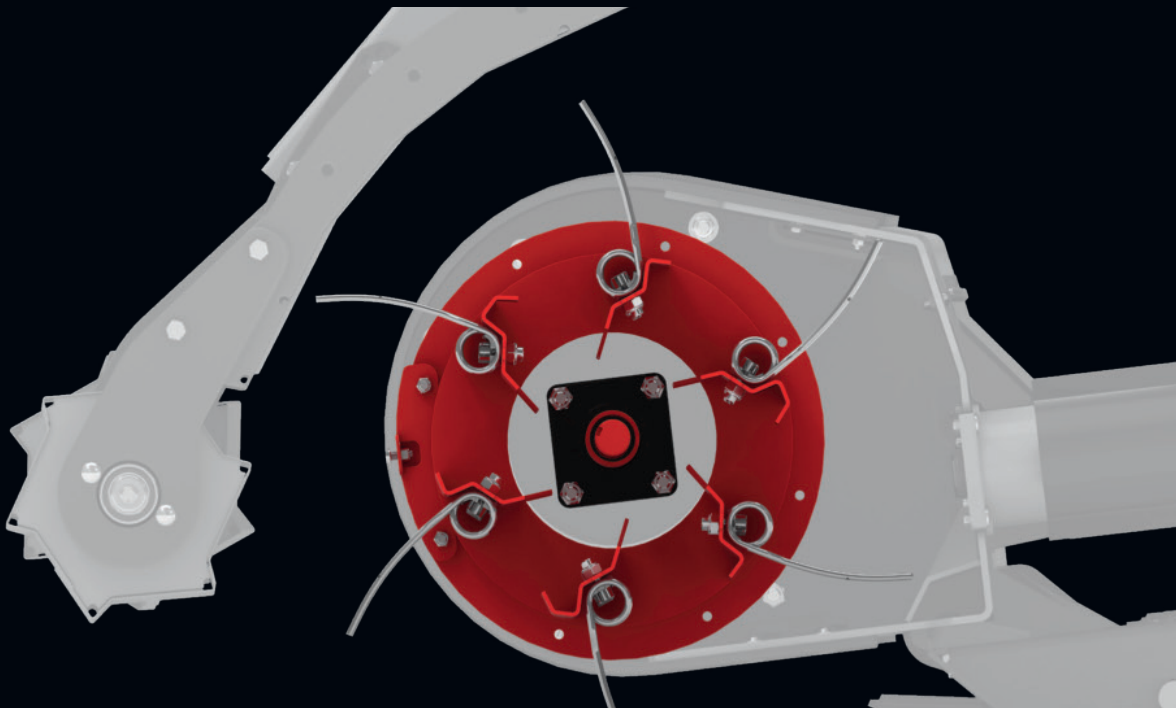

NOUVEAUTÉ

LA NOUVELLE FONCTION D'ARRÊT DE COURROIE : **BELT STOP**

La fonction belt stop permet à l'opérateur d'arrêter l'éjection du matériel de sur la courroie pendant que le pickup est toujours en rotation. Très utile dans les endroits exigus, cette caractéristique offre à l'opérateur d'accumuler le fourrage et d'en faire la dépose dans un endroit où l'andain sera plus facile d'accès pour la machine de récolte.





Technologie adaptative « True-Ground Speed »

Cette caractéristique unique du MERGEPRO permet une surveillance et constante de la vitesse au sol et un ajustement en temps réel pour un andain égal et constant (il est aussi possible de travailler en mode « manuel » en utilisant une vitesse de travail fixe).



Vitesse de travail la plus rapide sur le marché

Ramassage sans came pour une vitesse de travail maximale et une maintenance réduite sans perte de qualité - Vitesse de travail de 0 à 18 mph (0-28 km/h). *Se référer à la page des spécifications



VOUS L'AVEZ DEMANDÉ

NOUS AVONS RÉPONDU



Compaction du sol

La grande surface de contact des patins garantit une glisse toute en douceur. Même sur un sol mou et humide, la largeur des patins répartissent le poids uniformément sur le terrain. Combiné à notre suspension réglable hydrauliquement, le poids et la pression au sol des unités de ramassage est toujours optimale. La réactivité des suspensions assure un suivi de terrain parfait tout en ayant un effet amortissant. Toutes ces technologies protègent à la fois votre équipement et votre champ.

Poids équivalent au sol

1 personne de 200 lb

1 patin de Mergepro

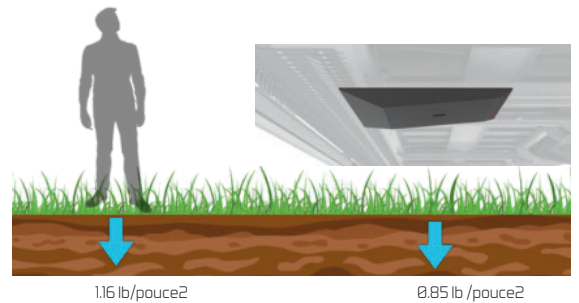

Pick-up à 6 rangées

Le ramasseur à six rangées sans came du MergePro assure un flux continu de matière du sol au tapis, contrairement aux ramasseurs à came qui ralentissent le fourrage dans sa phase de transition critique, nécessitant un apport constant de nouveau matériau à pousser, entraînant des blocages.

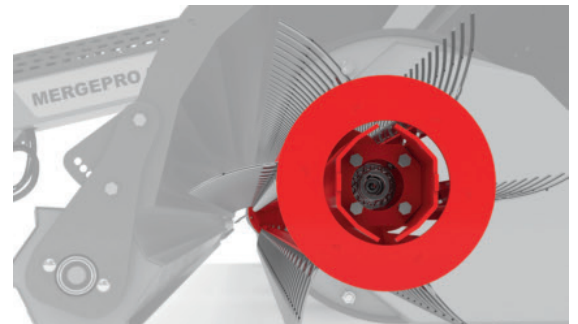

Défecteur au-dessus du pick-up et de la courroie

En éliminant la turbulence par un déflecteur, on assure un débit constant vers le tapis, premier ingrédient de plusieurs ingrédients essentiels à suivre pour assurer des andains constants faciles à récolter par la presse/ensileuse. Le déflecteur permet notamment dans les récoltes à fibre courtes souvent rencontrés en 3e ou 4e coupe, de ne rien laisser au sol et de collecter au maximum ce que la nature vous a offert.





OPTIONS DE DÉCHARGEMENT

UNITÉS RAPPROCHÉES (largeur de travail)
 Mergepro 915 : 25' ou 7.62m
 Mergepro 1060 : 30' ou 9.15m

- Déchargement à droite seulement

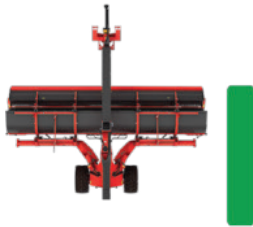

- Déchargement gauche seulement

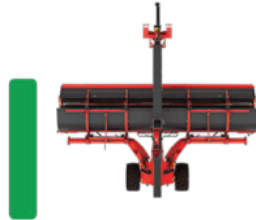

- Déchargement à gauche et à droite



UNITÉS OUVERTES (largeur de travail)
 Mergepro 915 : 30' ou 9.15 m
 Mergepro 1060 : 35' ou 10.60 m

- Déchargement au centre seulement

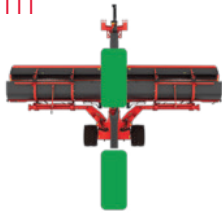

- Déchargement au centre et à droite

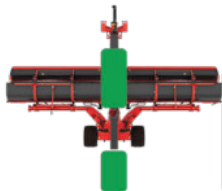

- Déchargement au centre et à gauche

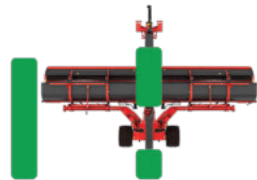

- Déchargement à gauche et à droite



LES MODÈLES MERGEPRO VOUS PERMETTENT DE PASSER DU MODE DÉCHARGEMENT LATÉRAL À DÉCHARGEMENT CENTRAL SANS OUTIL. CES CHANGEMENTS DE MODE SE FONT À PARTIR DE LA CABINE DU TRACTEUR SANS EFFORT. SELON LES CONDITIONS DE RENDEMENT DE FOURRAGE, IL VOUS SERA FACILE DE TROUVER UNE CONFIGURATIONS DE DÉCHARGEMENT QUI CONVIENDRA LE MIEUX À VOTRE MACHINE DE RÉCOLTE. POLYVALENT ET RAPIDE, LE MERGEPRO S'ADAPTE À VOS BESOINS.



MOTEUR DES CONVOYEURS

Avec un pickup sans came qui offre de très grande vitesse de rotation et de ramassage, les tapis doivent être en mesure de gérer de très grandes quantité de matériel. Nous avons équipé notre Mergepro de moteur hydraulique à piston des plus performants sur le marché. Leur rendement permet à la courroie d'atteindre une vitesse de rotation jusqu'à 1300 RPM. Sur les moteurs conventionnels que l'on retrouve sur les machines concurrentes, ceux-ci ne dépassent généralement pas les 800 RPM de rotation. Grâce à ce surplus de puissance, nous sommes en mesure de transporter plus de matériel sans blocage, d'être plus rapide et d'effectuer des andains bien aérés. Quand les conditions de récoltes ne sont pas optimales et que la température est incertaine, il est agréable de compter sur une machine qui a une réserve de puissance afin de faire face aux facteurs que l'on ne contrôle pas.



GAIN AJUSTABLE

Lorsque la machine est utilisée en mode automatique, la rotation du pickup et des tapis s'ajuste selon la vitesse d'avancement du tracteur. Selon les conditions rencontrées, il se peut que l'opérateur veuille modifier cette agencement de vitesse. Le MergePro est le seul andaineur dont on peut ajuster le gain. Le gain est un outil qui nous permet d'augmenter ou de diminuer la vitesse prédéterminée automatiquement sur le pickup et les tapis. De cette manière, vous continuez à bénéficier de la vitesse adaptative de la machine tout en gardant le plein contrôle sur la formation de votre andain.



MODÈLE MERGEPRO CANADIEN

TECHNOLOGIE

Avec le moniteur en cabine, vous optimisez les performances de la machine et contrôlez ses fonctionnalités facilement. L'affichage coloré et intuitif permet de visualiser les informations nécessaires en temps réel.

Bien que la technologie soit utile, un problème électrique pourrait survenir lors d'une journée critique. Les MergePro sont conçus pour fonctionner en mode manuel sans assistance électronique, vous permettant de terminer votre travail. Chez Anderson, nous nous assurons que votre machine soit toujours efficace.





Courroie de convoyeurs ultrarésistante

Les courroies en PVC d'autres marques offrent une mauvaise traction pour les poulies d'entraînement et offre une mauvaise performance dans des conditions humides ou denses, tandis que les courroies en caoutchouc véritable du MergePro garantissent durabilité et traction, complétant les champs quels que soient les obstacles.

Le système de tension de cette courroie à dégagement rapide, simplifie les maintenances de routine et aide à maintenir une pression uniforme sur toute la largeur de celle-ci. La tension peut être ajustée sans outil.



Transport étroit et simple

Pour une même largeur de ratissage que procure un râteau rotatif, les andaineurs à tapis sont beaucoup plus compacts, ce qui les rend beaucoup plus faciles à utiliser et à entreposer. L'essieu porteur étant plus rapproché du tracteur, le rayon de braquage est beaucoup plus court. Cet avantage permet de manœuvrer dans des endroits exigus beaucoup plus facilement.



Plaque de protection haute résistance

Cette option permet d'ajouter un revêtement aux patins qui limite la création d'étincelles dans les sols contenant de la silice et autres matériaux semblables. Ces plaques de teflon remplaçables offrent une couche de protection supplémentaire pour éviter l'usure des patins.



CE QUI NOUS DISTINGUE

EN COMPARANT D'AUTRES SYSTÈMES DE RÂTEAU

Choisir un râteau à foin pour votre exploitation agricole peut sembler une tâche ardue puisque les possibilités sont nombreuses. Différents styles de râteau sont préférés dans diverses régions du pays. Nous comparons leurs similitudes et leurs différences afin que vous puissiez faire l'investissement le plus judicieux en fonction de vos besoins en termes de production de foin. Le tableau suivant résume les quatre principales options de râteau et leur meilleure utilisation :

MEILLEURE OPTION				
MEILLEURE				
ADÉQUAT				
NON RECOMMANDÉ				

	RÂTEAU À BARRES PARALLÈLES	RÂTEAU-SOLEIL	GIRO-ANDAINEUR	ANDAINEUR À TAPIS
Vitesse de travail				
Largeur de travail				
Rétention des feuilles				
Formation d'andains				
Saleté et pierres dans l'andain				
Séchage rapide				
Aptitude tout-terrain				

Choisir un andaineur à tapis, qu'est-ce que cela vous rapporte?

- Andains plus propres, plus aérés et plus homogènes
- Gain de temps avec la vitesse de fonctionnement élevée de 28 km/h sans perte de productivité
- Conception robuste pour faire face aux conditions les plus extrêmes
- Réduction des coûts de récolte
- Moins d'usure pour une réduction des coûts de réparation
- Moins de cendres dans l'andain et pas de perte de feuilles, donc teneur en protéines plus élevée pour de meilleures performances animales
- Machine pour tous les systèmes de récolte



Technologie adaptative unique à Anderson "True Ground Speed"

LE MERGEPRO AJUSTE LA VITESSE DE ROTATION DU PICKUP ET DE LA COURROIE EN FONCTION DE LA VITESSE DU SOL, FACILEMENT CONTRÔLÉE DU BOUT DU DOIGT SUR LE MONITEUR DE LA MACHINE. D'AUTRES MARQUES D'ANDAINEUR RENCONTRENT FRÉQUEMMENT DES OBSTRUCTIONS ENTRE LE PICKUP ET LA COURROIE. LA PLUPART DES ANDAINEURS ONT DES VITESSES DE RAMASSAGE FIXES, CE QUI ENTRAÎNE DES PROBLÈMES AVEC LES RÉCOLTES À FIBRES LONGUES, CAR LA VITESSE DE RAMASSAGE NE CORRESPOND PAS À LA VITESSE D'AVANCEMENT DE LA MACHINE, CE QUI ENTRAÎNE UN EMMÊLEMENT ET UNE ACCUMULATION DES FIBRES ENTRE LES BANDES DE RAMASSAGE FLEXIBLES ET LA COURROIE, PROVOQUANT DES PROBLÈMES TECHNIQUES. LA TECHNOLOGIE MERGEPRO EST CONÇUE EN TENANT COMPTE DE VOS BESOINS ! SI LE MERGEPRO NE PEUT PAS RAMASSER UNE RÉCOLTE, AUCUNE AUTRE MARQUE NE LE PEUT !

NOUVEAU

17

QUANTITÉS
LIMITÉES

MERGEPRO 1370

COMMANDEZ LE VÔTRE DÈS MAINTENANT
Disponible été 2026



NOUVEAUTÉS

- ANDAINEUR MODÈLE 1370 (40 pi - 12m) et 35'(10m)
- ROUES DIRECTIONELLES POUR UN MEILLEUR RAYON DE BRAQUAGE
- 4 TABLIERS SEPARÉS POUR UNE MEILLEURE FLOTAISON AU CHAMPS
- ANGLE DE TRAVAIL AJUSTABLE DIRECTEMENT DE LA CABINE DU TRACTEUR
- COMPLÈTEMENT AUTOMATISÉ (MOINS DE MECANIQUE)





MODÈLE MERGEPRO CANADIEN

SPÉCIFICATIONS TECHNIQUES

	MERGEPRO915	MERGEPRO1060
Largeur de travail andain central	30 pi (9,15 m)	35 pi (10,67 m)
Largeur de travail andain latéral	25 pi + 5 pi andain (7,62 m + 1,52 m andain)	30 pi + 5 pi andain (9,15 m + 1,52 m andain)
Largeur andain central	4,6 pi (1,40 m)	4,6 pi (1,40 m)
Largeur d'andain latéral avec toile d'andain	3 à 5 pi (0,91 à 1,52 m)	3 à 5 pi (0,91 à 1,52 m)
Nombre d'unités de ramassage	2	2
Largeur de ramassage (dent à dent)	12,5 pi (3,81 m)	15 pi (4,57 m)
Largeur de transport	8,3 pi (2,53 m)	8,3 pi (2,53 m)
Hauteur de transport (en opération)	11,4 pi (3,47 m)	11,4 pi (3,47 m)
Longueur de transport	27,6 pi (8,41 m)	30,1 pi (9,18 m)
Hauteur en position de transport (pour expédition sur van)	10,4 pi (3,17 m)	10,4 pi (3,17 m)
Puissance minimale terrain plat (12 km/h- 8 mph)	100 HP	100 HP
Puissance minimale sur terrain plat (28 km/h -18 mph)**	140 HP	140 HP
Puissance minimale sur terrains difficiles (28 km/h-18 mph)**	180 HP	180 HP
PTO requis	13/8 Z21 1000 @ 800 RPM configuration Standard (PTO inclus) 13/8 Z6 540 @ 540 RPM compatible (PTO non inclus)	13/8 Z21 1000 @ 800 RPM configuration Standard (PTO inclus) ni 13/8 Z6 540 @ 540 RPM compatible (PTO non inclus)
PTO RPM et vitesse de travail optimale équivalente	800 RPM (de Ø à 28 km/h) 540 RPM (de Ø à 18 km/h)	800 RPM (de Ø à 28 km/h) 540 RPM (de Ø à 18 km/h)
Vitesse de travail maximale	18 mph (28 km/h)	18 mph (28 km/h)
Débit de pompe à cylindrée variable/min	38 GPM @ 800 RPM (133 L/min @ 800 RPM) 26 GPM @ 540 RPM (98 L/min @ 540 RPM)	38 GPM @ 800 RPM (133 L/min @ 800 RPM) 26 GPM @ 540 RPM (98 L/min @ 540 RPM)
Moteur hydraulique du convoyeur	Moteur à pistons	Moteur à pistons
Moteur hydraulique de ramassage	Moteur à engrenage	Moteur à engrenage
Capacité du réservoir d'huile	95 US gal (360 L)	95 US gal (360 L)
Type d'huile	TDH	TDH
Système de refroidissement d'huile	Standard	Standard
Pneus sur châssis de transport	560 / 45-22,5 RADIAL	560 / 45-22,5 RADIAL
Longueur du convoyeur	12,8 pi (3,9 m)	15,2 pi (4,6 m)
Largeur du convoyeur	36 po (0,92 m)	36 po (0,92 m)
Capacité de décharge	Droite Gauche et Centre	Droite Gauche et Centre
Contrôle de la direction du convoyeur depuis la cabine du tracteur	Oui	Oui
Hauteur de ramassage du pick-up (à partir du sol)	0-3 po (7,2 cm)	0-3 po (7,2 cm)
Attelage	2 points Catégorie 2 6 3	2 points Catégorie 2 6 3
Contrôle de la vitesse du pick-up depuis la cabine du tracteur	oui	oui
Feux de route et signalisation	oui	oui
Connexions hydraulique nécessaires au tracteur	2 sorties standard (1 en option)	2 sorties standard (1 en option)
Poids approximatif de la machine	11 000 lb (5 000 kg)	11 750 lb (5 340 Kg)
Patins réglables	Standard	Standard
Comparaison de pression au sol :		
1 personne pesant 90 kg (200 lb)	1,16 lbs/po ² (0,081 kg / cm ²)	1,16 lbs/po ² (0,081 kg / cm ²)
1 patin MERGEPRO	0,85 lb/po ² (0,059 kg / cm ²)	0,85 lb/po ² (0,059 kg / cm ²)

**L'opérateur doit ajuster la vitesse de travail en fonction du type de fourrage et du terrain.



ANDERSON

HYBRID X



SON
S
R
L
A

ENROBEUSES EN LIGNE



PROPULSÉ par
HONDA^{MD}

ENSILAGE 101

Comment et pourquoi

1) Qu'est-ce que l'ensilage?

Il s'agit de balles de fourrage carrées ou rondes enrobées de plastique et mises sous vide.

Elles sont composées de :

- Fibre d'une longueur de 10 à 13 cm (idéal pour les ruminants)
- 19% + de protéines brutes en moyenne
- 30% à 60% d'humidité (45% est l'idéal)
- 65% de nutriments digestibles total

2) Les avantages de l'ensilage par rapport au foin sec

- Plus grande fenêtre de récolte/capturer plus de nutriments
- Réduction des pertes d'alimentation
- Accélérer la récolte
- Augmenter la production de lait et le gain moyen quotidien
- Coûts de main-d'œuvre et d'alimentation réduits
- Animaux plus en santé

3) Les mauvaises pratiques

De mauvaises pratiques d'entreposage peuvent entraîner une réduction de 44% de la qualité du fourrage.

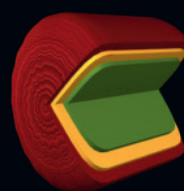

- Foin gâté : 7,6 cm = 25%
- Zone de transition : 9% diminution de l'ingestion de matière sèche
- Zone centrale : 56% apport plus élevé de matière sèche

6) Effets du stade de récolte sur la qualité du foin ainsi que sur le gain de poids des animaux.*

Production de lait accrue et gain moyen quotidien

STADE DE RÉCOLTE	INGESTION DE LA MATIÈRE SÈCHE LIVRES/JOUR	% DE LA DIGESTIBILITÉ	% DE PROTÉINE	LIVRES D'ALIMENTS NOURRIS/ LIVRES GAGNÉES	LIVRES DE FOIN/ACRES (1 ^{re} COUPE)	LIVRES GAGNÉES/ JOUR
Pré-floraison	13.0	68	16.8	10.1	1334	1.39
Début de la floraison	11.7	66	10.2	13.5	1838	0.97
Stade de maturité	8.6	56	7.6	22.5	2823	0.42

* Des génisses Holstein ont été utilisées, avec un poids moyen: de 500 livres. Source: Monty Montgomery, Université du Tennessee.

7) Qualité du fourrage = \$

Un fourrage de bonne qualité vous permet une augmentation de 38% du lait ou du gain animal/acre!

	QUALITÉ DU FOURRAGE		
	FAIBLE	HAUTE	DIFF
Protéine	10%	17%	7%
TDN	49%	59%	10%
Lb lait/tonne	1894	2625	731
Lb lait/acre	11,364	15,750	4,386
\$/acre	1931\$	2677\$	745\$

* Université du Wisconsin Milk 2000, basé sur la production de fourrage 6 tonnes/acre. Prix du lait 1700 \$/cwt

10) Forme des balles rondes

- Fait des balles aussi uniformes et denses que possible
- Limite le diamètre de la balle à 137 cm
- Plus facile à emballer
- Assure une meilleure qualité d'ensilage
- Élimine le gaspillage

11) Mise en balle

Une bonne teneur en humidité :

- Ensilage : 40% à 60%
- Foin sec : moins de 20%

L'oxygène est expulsé lorsque c'est soigneusement emballé. Conservez les nutriments à l'intérieur, et non l'oxygène.

12) Directives de mise en balle

- A** Réglez la densité de la presse à la position maximale.
- B** Évitez d'utiliser une vitesse d'avancement excessive.
- C** Assurez-vous de produire des balles uniformes.

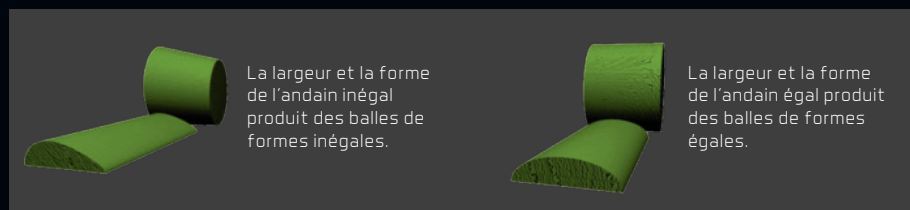
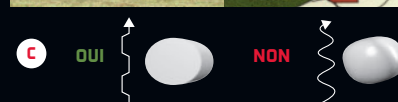

La largeur et la forme de l'andain inégal produit des balles de formes inégales.

La largeur et la forme de l'andain égal produit des balles de formes égales.



4) Réduction des pertes d'aliments

Les études sur le foin sec laissé au champ et les pertes lors de l'entreposage révèlent au moins 25% de gaspillage.

400 BALLES NÉCESSAIRES	NOMBRE DE BALLES
Balles produites	533
Perte au champ et entreposage (25%)	133
Balles restantes après pertes	400

Résultats : 533 balles MOINS 133 PERDUES, vous laissez avec 400 balles.

5) Quand couper vos cultures?

Choisissez votre temps de récolte pour obtenir :

- Une valeur d'alimentation optimale
- Meilleure valeur de revente
- Temps pour récoltes supplémentaires

Stade végétatif :

- Récoltez à ce stade et obtenez une autre récolte dans 28 jours

Stade reproductif :

- Récoltez à ce stade et obtenez une autre récolte dans 42 jours

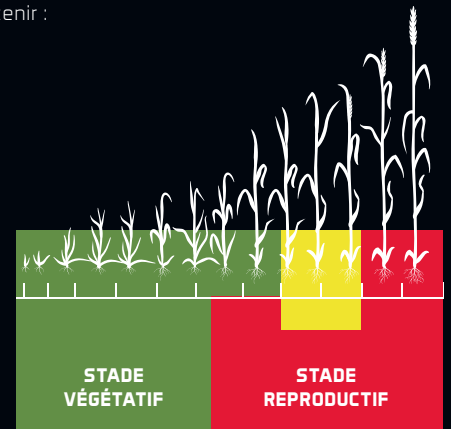

8) L'alimentation

L'alimentation représente le 2/3 des coûts globaux. Pour abaisser les coûts globaux, diminuez les coûts d'alimentation.

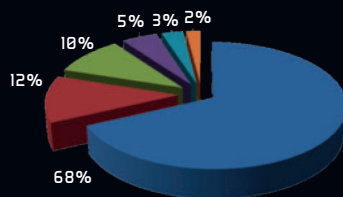

- Alimentation comprenant fourrage, céréales et concentrés
- Logistique, les ventes et les coûts d'administration
- Médicaments vétérinaires et de reproduction
- Fournitures pour le lait et l'amélioration
- Coût de litière et de logement
- Autres charges directes et intérêts à court terme

2004 AgCensus

9) Fauchage

- Jeunes pousses
- Nouvelle croissance
- 3 à 4 coupes par saison
- Coupe de 10 à 13 cm du sol
- Après la rosée



13) Processus d'enrobage

- En moyenne dans les 6 heures suivant la mise en balles
- Enveloppez serré avec 6 à 8 couches de plastique pour assurer une bonne barrière contre l'oxygène
- Un plastique de mauvaise qualité égale un résultat médiocre
- Exécutez des rangées du nord au sud
- Envisagez une enrobeuse en ligne ou enrobeuse individuelle
- Rendements de production :
 - 100 à 150 balles/heure (enrobeuse en ligne)
 - 35 à 65 balles/heure (enrobeuse individuelle)

14) Processus d'entreposage

Minimisez les dommages aux balles pendant l'entreposage et le transport.

Balles entreposées:

- Sur une surface plane et lisse, exempte de végétation et de déchets
- Dans un endroit sec pour les ramasser facilement en hiver et en période humide à proximité de l'aire d'alimentation
- Évitez d'entreposer près de la forêt ou dans les régions éloignées

Étiquetez les balles selon la période de coupe.



VOUS ÊTES L'INSPIRATION

DERRIÈRE LE DESIGN ET LA FABRICATION



NOS PRODUITS

Ils s'améliorent constamment, car nous sommes à l'écoute de nos clients et des besoins réels de leur quotidien.

Anderson développe ses enrobeuses pour garantir une qualité d'enrobage optimale. Notre système de compactage réglable hydrauliquement est l'une des caractéristiques qui nous démarquent des standards du marché. Il permet d'obtenir un enrobage parfait pour un maximum de conservation de nutriments dans chacune de vos balles.



Réalisez de meilleures récoltes

- Permet une fenêtre de récolte plus grande
- Conserve plus de valeur nutritionnelle par balle
- Réduit les pertes de fourrage
- Accélère la récolte
- Réduit les coûts d'alimentation et de main-d'œuvre
- Permet d'avoir des animaux plus en santé



PROPULSÉ par
HONDA

CE QUI NOUS DISTINGUE

1) Système mécanique et hydraulique

La gamme d'enrobeuses en ligne Anderson est conçue avec un système mécanique et hydraulique, de loin plus fiable que les systèmes électroniques. Elle possède une durabilité accrue et garantit une facilité des réglages.

2) Rapidité et qualité d'enrobage

Le poussoir de balles est plus rapide que jamais avec ses cylindres intégrés améliorés. Il procure un enrobage jusqu'à 180 balles par heure.

3) Autoguidage

Le pilote automatique permet à la machine de se déplacer parallèlement à la rangée de balles adjacente pour optimiser la zone d'entreposage. Libérez-vous de la supervision lors de l'enrobage et gagnez jusqu'à 20% d'espace.

4) Technologie Flex Hoop

L'enrobeuse en ligne HybridX XTRACTOR™ est conçue avec la technologie avancée Flex Hoop, qui permet d'enrober avec précision les balles rondes ou carrées avec la même machine.

5) Cerceau de grande capacité

Tous nos modèles présentent un cerceau de grande taille permettant d'envelopper des balles de 6 pi.

6) Roue de traction

Le système de compactage réglable hydrauliquement est la caractéristique la plus importante d'une enrobeuse en ligne, permettant à l'opérateur de mettre la bonne quantité de freinage sur la roue de traction du cerceau afin d'obtenir la parfaite compaction des balles.



XTRACTOR™ : breveté et exclusif à Anderson

Notre système de poussée sans effort entièrement automatique s'active d'un simple levier et ne requiert qu'une seule étape pour pousser la dernière balle en moins d'une minute.



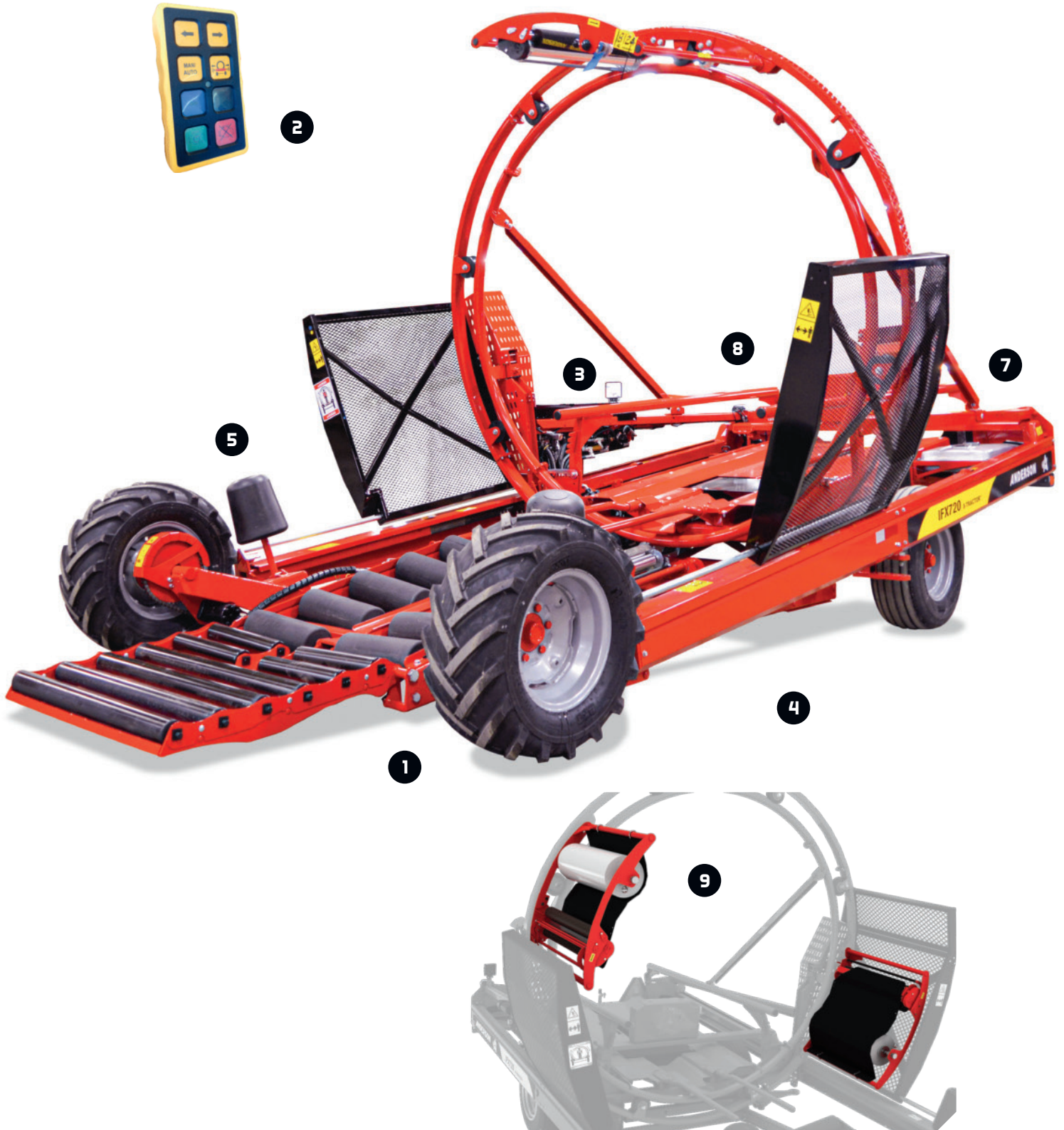

PROPULSÉ par
HONDA

Avant de procéder à l'achat d'un équipement, lisez attentivement la section des spécifications techniques du produit en question. Certaines fonctionnalités et options peuvent ne pas être disponibles pour tous les modèles.

UNE FIABILITÉ À TOUTE ÉPREUVE

Bâties avec un système mécanique et hydraulique simple, nos enrobeuses sont aussi pensées pour vous en offrir plus que les autres enrobeuses. Nous innovons constamment pour nous assurer de nous démarquer des concurrents sur le marché.

1) Systèmes de nivellement

Nos systèmes de nivellement par cric hydraulique ou essieux à relevage hydraulique vous garantissent une grande stabilité, et ce, que vous soyez en terrain incliné ou en sol mou. Votre enrobeuse se soulèvera à la hauteur voulue pour empêcher les premières balles de tomber et les maintiendra ensemble pour que l'enrobage du boudin débute plus facilement.

2) Contrôle à distance

Grâce au contrôle à distance, ne quittez plus le siège du tracteur et économisez du temps d'opération en démarrant, en arrêtant et en dirigeant votre enrobeuse à distance.

3) Lumières de travail

Pour ceux qui ne s'arrêtent jamais, les lumières de travail vous permettent un enrobage de soir comme de nuit.

4) Conduite autopropulsée

La conduite autopropulsée de nos enrobeuses permet de déplacer la machine sans l'aide d'une remorque. Grâce à sa fonction automotrice, elle vous permet de positionner l'enrobeuse au champ facilement et, au besoin de la transporter avec deux roues au sol d'un champ à l'autre avec facilité.

5) Rouleaux guide-balles

Les deux rouleaux guide-balles maintiennent chaque balle centrée sur la plateforme lorsque vous enrobez sur une pente.

6) Smart start

Ce système permet d'enrober en début de boudin sans que les balles ne glissent au sol. Préviens les dommages causés au plastique. (Patent Pending)

7) Réservoir à essence

Nous sommes conscients de l'importance des coûts d'interventions lors des arrêts de production. Notre réservoir longue durée diminue les temps d'arrêt et vous fait gagner du temps lors de votre processus d'enrobage.

8) Moteur Honda

Le moteur Honda offre une puissance élevée, une adaptabilité exceptionnelle, un fonctionnement silencieux et une grande efficacité de carburant.

9) Déflecteur de protection du plastique

Le déflecteur empêche les débris tel que tiges de maïs, la paille ou le foin de se loger dans les tensionneurs et de bloquer ces derniers. (Patent Pending)

Nos standards de qualité

- Système de tensionneurs en aluminium indépendants
- Vitesse d'enrobage allant jusqu'à 180 balles par heure
- Changement de rouleaux de plastique moins fréquent
- Étanchéité des balles accrue grâce au système de compaction des balles réglable hydrauliquement
- Chevauchement des couches de plastique
- Détecteur de bris de plastique



Extraction des balles manuellement



Essieu hydraulique



Cerceau grande capacité



NWS720

Modèle présenté : Farm King Combo



Jusqu'à 6 pi (1,8 m) de diamètre
Jusqu'à 5 pi (1,5 m) de longueur



Réservoir à essence de grande capacité (24 L - 6,3 gal)



Vitesse d'enrobage jusqu'à 180 balles par heure

* Vitesse basée sur l'enrobage de balles de 4 pi



Moteur Honda 13 HP



Essieu hydraulique



Poussoir dernière balle : XTRACTOR



Télécommande



IFX720 XTRACTOR

Modèle présenté : Custom Operator Combo



Jusqu'à 6 pi (1,8 m) de diamètre
Jusqu'à 5 pi (1,5 m) de longueur



Vitesse d'enrobage
jusqu'à 180 balles par heure

* Vitesse basée sur l'enrobage de balles de 4 pi



Réservoir à essence de grande
capacité (24 L - 6,3 gal)



Moteur Honda 13 HP



Technologie FLEX HOOP

Poussoir dernière balle : XTRACTOR

Pont ajustable pour balles rondes ou carrées



HYBRID X XTRACTOR

Modèle présenté : Custom Operator Combo



Jusqu'à 6 pi (1,8 m) de diamètre
Jusqu'à 5 pi (1,5 m) de longueur



3 pi x 3 pi (80 x 90 cm)
ou 4 pi x 3 pi (90 x 120 cm)
jusqu'à 6 pi (1,8 m) de longueur



Moteur Honda 13 HP (20 HP optionnel)



Vitesse d'enrobage
jusqu'à 180 balles par heure

* Vitesse basée sur l'enrobage de balles de 4'



Réservoir à essence de grande
capacité (24 L - 6,3 gal)



Cerceau grande capacité



Poussoir dernière balle : XTRACTOR



Autoguidage disponible



EVOLUTION XTRACTOR

Modèle présenté : Evolution II Combo



Jusqu'à 6 pi (1,8 m) de diamètre
Jusqu'à 5 pi (1,5 m) de longueur



3 pi x 3 pi (80 x 90 cm)
ou 4 pi x 3 pi (90 x 120 cm)
jusqu'à 6 pi (1,8 m) de longueur
(enrobage 1 étage ou 2 de haut)



Moteur Honda 20 HP



Vitesse d'enrobage
jusqu'à 120 balles par heure

* Vitesse basée sur l'enrobage de balles de 4'



Réservoir à essence de grande
capacité (24 L - 6,3 gal)

Les spécifications présentées sont propres au modèle ci-haut mentionné. Veuillez vous référer au tableau de la page 36-37.

PROPULSÉ par
HONDA MO

FUSION XTRACTOR





Enrobez en ligne et individuellement vos balles avec une seule machine!





FUSION720 XTRACTOR

Enrobeuse en ligne



Jusqu'à 6 pi (1,8 m) de diamètre en boudin
Jusqu'à 5 pi (1,5 m) de diamètre individuel
Jusqu'à 5 pi (1,5 m) de longueur



Réservoir à essence de grande capacité (24 L - 6,3 gal)



Vitesse d'enrobage
Jusqu'à 140 balles/h (enrobage en ligne)
Jusqu'à 50 balles/h (enrobage individuel)



Moteur Honda 13 HP

* Vitesse basée sur l'enrobage de balles de 4 pi

FUSION720 XTRACTOR

Les contracteurs à forfait apprécieront particulièrement cette machine pour sa polyvalence à enrober des boudins en ligne ainsi que des balles individuelles. Elle permet d'optimiser et de diversifier la clientèle ainsi que d'augmenter le chiffre d'affaires avec un seul équipement.

La Fusion720 XTRACTOR résout également le problème des bouts de boudins et des pertes engendrées par ce système. Enrobez simplement une balle pour créer un bouchon de début et de fin en scellant le boudin parfaitement et minimisez les pertes causées par une mauvaise étanchéité des fins de boudins.

Pour les producteurs qui vendent une partie de leur récolte, la Fusion720 XTRACTOR permet d'enrober en ligne les fourrages destinés à nourrir leur propre cheptel tout en économisant le film et en accélérant le chantier. En revanche, si vos récoltes de foin excèdent les besoins de votre troupeau, le surplus peut être enrobé individuellement. Cela vous permet de maximiser la valeur de vente de vos balles en vous permettant de les vendre à la pièce sans détériorer leur qualité.

Elle est parfaite lorsque le site d'entreposage est restreint

et ne permet pas de tout enrober en ligne au même endroit. Il est maintenant possible d'enrober des



Fusion720 XTRACTOR: le meilleur des deux mondes

Anderson vous présente sa toute dernière innovation : la Fusion720 XTRACTOR, une seule machine pour tout enrober!

- Est polyvalente et rapide
- Optimise l'enrobage
- Économise le plastique



SPÉCIFICATIONS TECHNIQUES

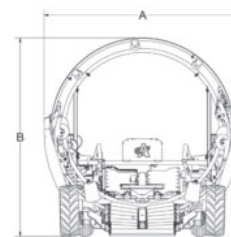
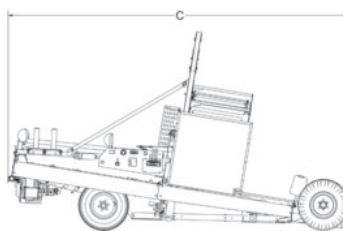

		NWS720	IFX720 XTRACTOR	HYBRID X XTRACTOR	EVOLUTION XTRACTOR	FUSION720 XTRACTOR
BALLES	Diamètre de la balle ronde**	Jusqu'à 6 pi (1,8 m)	Jusqu'à 6 pi (1,8 m)	Jusqu'à 6 pi (1,8 m)	Jusqu'à 6 pi (1,8 m)	Jusqu'à 6 pi (1,8 m) enrobage en ligne Jusqu'à 5 pi (1,5 m) enrobage individuel
	Longueur de la balle ronde	Jusqu'à 5 pi (1,5 m)	Jusqu'à 5 pi (1,5 m)	Jusqu'à 5 pi (1,5 m)	Jusqu'à 5 pi (1,5 m)	Jusqu'à 5 pi (1,5 m)
	Dimension de balle carrée	N/A	N/A	3 pi x 3 pi (80 x 90 cm) ou 4 pi x 3 pi (90 x 120 cm) jusqu'à 6 pi (1,8 m)	3 pi x 3 pi (80 x 90 cm) ou 4 pi x 3 pi (90 x 120 cm) jusqu'à 6' (1,8 m) (enrobage simple ou double)	N/A
	Vitesse d'enrobage*	Jusqu'à 180 balles/h	Jusqu'à 180 balles/h	Jusqu'à 180 balles/h	Jusqu'à 120 balles/h	Jusqu'à 140 balles/h (enrobage en ligne) Jusqu'à 50 balles/h (enrobage individuel)
SPÉCIFICATIONS	Tensionneur d'aluminium	2 x 30 po (750 mm) ou 4 x 30 po (optionnel)	2 x 30 po (750 mm) ou 4 x 30 po (optionnel)	4 x 30 po (750 mm)	4 x 30 po (750 mm)	2 x 30 po (750 mm)
	Moteur	13 HP Honda (20 HP optionnel)	13 HP Honda (20 HP optionnel)	13 HP Honda (20 HP optionnel)	20 HP Honda	20 HP Honda
	Extraction de la dernière balle	Manuellement	Système d'extraction de la dernière balle XTRACTOR™	Système d'extraction de la dernière balle XTRACTOR™	Système d'extraction de la dernière balle XTRACTOR™	Système d'extraction de la dernière balle XTRACTOR™
	Format du pont	En V pour balles rondes	En V pour balles rondes	Plat ou en V pour tout type de balles	Plat pour balles carrées	Plat
	Guide-balles	Ajustable	Ajustable	Ajustable	Ajustable	Ajustable
	Rouleaux guide-balles	2	2	2	2	4
	Système de nivellement	Essieu à relevage hydraulique	Essieu à relevage hydraulique	Essieu à relevage hydraulique	Cric hydraulique	Essieu à relevage hydraulique
	Lumières de route	Standard	Standard	Standard	Standard	Standard
	Vitesse du cerceau	Valve régulatrice de débit	Valve régulatrice de débit	Valve régulatrice de débit	Valve régulatrice de débit	Valve régulatrice de débit
	Roues de traction avant	29 x 12,5-15	29 x 12,5-15	29 x 12,5-15	31 x 15,5-15	29 x 12,5-15
	Roues arrière	11L-15	11L-15	11L-15	12,5L-15	9,5L-15 highway
	Pont avant hydraulique	Standard	Standard	Standard	Standard	Standard
	Système de blocage des roues en position neutre	Standard	Standard	Standard	Standard	Standard
	Système de compaction hydraulique	Standard	Standard	Standard	Standard	Standard
Smart start	Standard	Standard	Standard	Standard	Standard	
DIMENSIONS	Largeur totale (A)	9 pi 10 po (2,99 m)	9 pi 10 po (2,99 m)	9 pi 8 po (2,95 m)	12 pi 1 po (3,73 m)	9 pi 10 po (2,99 m)
	Largeur totale (en mode transport)	9 pi 1 po (2,77 m)	9 pi 1 po (2,77 m)	8 pi 5 po (2,56 m)	11 pi (3,35 m)	9 pi 1 po (2,77 m)
	Hauteur totale (B)	9 pi 9 po (2,98 m)	9 pi 9 po (2,98 m)	9 pi 4 po (2,87 m)	12 pi (3,67 m)	9 pi 10 po (3,00 m)
	Longueur totale (C)	18 pi 6 po (5,64 m)	18 pi 6 po (5,64 m)	18 pi 9 po (5,74 m)	21 pi (6,43 m)	19 pi 5 po (5,91 m)
	Longueur totale (en mode transport)	17 pi (5,18 m)	17 pi (5,18 m)	16 pi 9 po (5,12 m)	17 pi 3 po (5,29 m)	17 pi (5,18 m)
	Poids total	4 739 lb (2150 kg)	4 739 lb (2150 kg)	5 511 lb (2500 kg)	6 746 lb (3060 kg)	6 315 lb (2864 kg)
	Poids sur la barre de tir	10 58 lb (480 kg)	10 58 lb (480 kg)	903 lb (410 kg)	1 477 lb (670 kg)	1 205 lb (547 kg)

* Vitesse basée sur l'enrobage de balles de 4 pi

** Basé sur balles de 6 pi de forme parfaite.

Les spécifications et dimensions sont sujettes à changement sans préavis.

NWS720

	BASIC	NATURAL BORN LEADER	FARM KING	CUSTOM OPERATOR	CUSTOM OPERATOR ELITE
Détecteur de plastique		•	•	•	•
Lumières de travail		•	•	•	•
Arrêt et démarreur du moteur à distance		•	•	•	•
Réservoir essence grande capacité 25 L	•	•	•	•	•
Conduite à distance			•	•	•
Pilote automatique				•	•
Compteur de balles électronique	Optionnel	Optionnel	Optionnel	•	•
2 tensionneurs supplémentaires	Optionnel	Optionnel	Optionnel	Optionnel	•
Défecteur de protection des tensionneurs	Optionnel	Optionnel	Optionnel	Optionnel	•
Moteur Honda	Disponible 13hp ou 20hp	Disponible 13hp ou 20hp	Disponible 13hp ou 20hp	Disponible 13hp ou 20hp	Disponible 13hp ou 20hp



IFX720 XTRACTOR

	BASIC	NATURAL BORN LEADER	FARM KING	CUSTOM OPERATOR	CUSTOM OPERATOR ELITE
Détecteur de plastique		•	•	•	•
Lumières de travail		•	•	•	•
Arrêt et démarreur du moteur à distance		•	•	•	•
Réservoir essence grande capacité 25 L	•	•	•	•	•
Conduite à distance			•	•	•
Pilote automatique				•	•
Compteur de balles électronique	Optionnel	Optionnel	Optionnel	•	•
2 tensionneurs supplémentaires	Optionnel	Optionnel	Optionnel	Optionnel	•
Défecteur de tensionneur	Optionnel	Optionnel	Optionnel	Optionnel	•
Moteur Honda	Disponible 13hp ou 20hp	Disponible 13hp ou 20hp	Disponible 13hp ou 20hp	Disponible 13hp ou 20hp	Disponible 13hp ou 20hp



HYBRID X XTRACTOR

	FARM KING	CUSTOM OPERATOR
Détecteur de plastique	•	•
Lumières de travail	•	•
Arrêt et démarreur du moteur à distance	•	•
Réservoir essence grande capacité 25 L	•	•
Conduite à distance	•	•
Pilote automatique		•
Compteur de balles électronique	Optionnel	•
2 tensionneurs supplémentaires	•	•
Défecteur de tensionneur	Optionnel	•
Moteur Honda	Disponible 13hp ou 20hp	Disponible 13hp ou 20hp



EVOLUTION XTRACTOR

	EVOLUTION 1	EVOLUTION 2
Détecteur de plastique	•	•
Lumières de travail	•	•
Arrêt et démarreur du moteur à distance	•	•
Réservoir essence grande capacité 25 L	•	•
Conduite à distance	•	•
Pilote automatique		•
Compteur de balles électronique		•
2 tensionneurs supplémentaires	•	•
Défecteur de tensionneur	Optionnel	•
Moteur Honda	20hp	20hp



FUSION720 XTRACTOR

	CUSTOM OPERATOR ELITE COMBO
Détecteur de plastique	•
Lumières de travail	•
Arrêt et démarreur du moteur à distance	•
Réservoir essence grande capacité 25 L	•
Conduite à distance	•
Pilote automatique	•
Compteur de balles électronique	•
2 tensionneurs supplémentaires	N/A
Défecteur de tensionneur	•
Moteur Honda	20hp







ANDERSON

**ENROBEUSES
INDIVIDUELLES**



PROPULSÉ par
HONDA^{MD}

NOUVEAU

ELLIPSE 660

LA SEULE ENROBEUSE DE SON GENRE CONÇUE POUR MANIPULER
DES BALLE D'UNE LONGUEUR ALLANT JUSQU'À 5 PIEDS ET D'UN
DIAMÈTRE ALLANT JUSQU'À 5'6" PIEDS (PAGE 53)



NOS PRODUITS

Nos enrobeuses individuelles sont compactes et simples à utiliser. Avec une stabilité exceptionnelle et une exécution d'enrobage actionnée manuellement ou automatiquement, elles procurent des balles parfaitement étanches à l'air, assurant leur conservation et leur valeur nutritionnelle. Les standards élevés de fabrication d'Anderson vous procurent la paix d'esprit et assurent une utilisation efficace de la machine ainsi qu'une longue durée de vie.



Leurs avantages

- Table avec courroies permettant à chaque type de balle de tourner et d'être enrobée uniformément
- Les rouleaux guide-balles maintiennent chaque balle centrée sur la plateforme lorsque vous enrobez sur une pente
- Modèles pensés pour enrober de façon stationnaire ou traînée, automatique ou manuelle
- Produits conçus pour l'enrobage au champ grâce à son bras de chargement
- Choix de modèles fabriqués avec un contrôle à distance pour la gestion des processus d'enrobage directement de votre siège



ENROBEZ SIMPLEMENT ET FACILEMENT



PROPULSÉ par
HONDATM

Avant de procéder à l'achat d'un équipement, lisez attentivement la section des spécifications techniques du produit en question. Certaines fonctionnalités et options peuvent ne pas être disponibles pour tous les modèles.

CONFIGURATON SELON VOS BESOINS

Nous sommes conscients que chaque producteur veut investir sur un produit qui lui convient. Notre gamme d'enrobeuses individuelles possède une multitude de fonctionnalités qui vous permettra de choisir un produit adapté à votre réalité.



1) Configuration à distance

Nos modèles peuvent vous être livrés entièrement automatisés et contrôlés à distance. Plus besoin de descendre du tracteur pour sélectionner ou changer la configuration : les modifications peuvent être effectuées avec la manette depuis la cabine du tracteur. Il est donc possible de démarrer le cycle d'enrobage, de le mettre sur pause et de le réactiver à tout moment. Il est aussi possible de démarrer ou d'arrêter le moteur à distance, de sélectionner le nombre de rotations, soit le nombre de couches de plastique, ainsi que de choisir la vitesse de rotation de la table, le nombre de balles enrobées par jour et le nombre total de balles enrobées.

2) Receveur de balles

Il vous est aussi possible d'ajouter un receveur de balles simple ou trois positions. Lorsque vous enrobez sur un terrain en pente, le receveur de balles trois positions permet de décharger la balle vers la droite, vers la gauche ou vers l'arrière et de la laisser rouler doucement au sol.

3) Pattes stabilisatrices

Les pattes stabilisatrices avant et arrière assurent un enrobage stationnaire sur tous les types de surface (offertes sur les modèles 680HS et 800HS).



Les plus équipées de l'industrie

- Processus d'enrobage manuel avec leviers de contrôle hydrauliques
- Processus d'enrobage automatique avec contrôle à distance
- Moteur Honda 13 HP 18 ampères offrant une plus grande liberté de fonctionnement
- Rouleaux guide-balles et courroies sans couture
- Tensionneurs en aluminium de 30 po de haute qualité qui permettant d'augmenter de 40 % la rapidité d'enrobage grâce au deuxième tensionneur
- Système de coupe-plastique mécanique ou hydraulique



Coupe-plastique



Attelage 3 points
(option attache rapide)



Guide-balles



RB200

Enrobeuse individuelle



Jusqu'à 5 pi 6 po (1,65 m) de diamètre
Jusqu'à 5 pi (1,5 m) de longueur



Processus d'enrobage manuel



Vitesse d'enrobage
jusqu'à 30 balles par heure



Système de coupe de plastique



Leviers de contrôle hydraulique



Coupe-plastique mécanique



Compteur de balles et de tours



RB500

Enrobeuse individuelle



Jusqu'à 5 pi 6 po (1,65 m) de diamètre
Jusqu'à 5 pi (1,5 m) de longueur



Processus d'enrobage manuel



Vitesse d'enrobage
jusqu'à 40 balles par heure



Système de coupe et de retenue
de plastique mécanique



Contrôles à distance



Coupe-plastique mécanique



Moteur Honda disponible



RB600 ET RB600E

Enrobeuse individuelle



Jusqu'à 5 pi 6 po (1,65 m) de diamètre
Jusqu'à 5 pi (1,5 m) de longueur



Processus d'enrobage
automatique



Vitesse d'enrobage
jusqu'à 40 balles par heure



Système de coupe et de retenue
de plastique mécanique



Table à courroies



Coupe-plastique mécanique contrôlé par leviers



Receveur de balles 2 positions



RB580

Enrobeuse individuelle



Jusqu'à 5 pi 6 po (1,65 m) de diamètre
Jusqu'à 5 pi (1,5 m) de longueur



Processus d'enrobage manuel



Vitesse d'enrobage
jusqu'à 40 balles par heure



Système de coupe et de retenue
de plastique mécanique



Bras de chargement
pour l'enrobage au champ



Receveur de balles 2 positions



Écran à interface



Deuxième tensionneur disponible



590HS

Enrobeuse individuelle



Jusqu'à 6 pi (1.8m) de diamètre
Jusqu'à 5 pi (1,5 m) de longueur



Processus d'enrobage
automatique



Vitesse d'enrobage
jusqu'à 75 balles par heure



Système de coupe et de retenue
de plastique hydraulique



Bras de chargement
pour l'enrobage au champ



Pattes stabilisatrices



Moteur 13 HP



Receveur de balles 3 positions



680HS

Modèle présenté : Custom Operator Combo



Jusqu'à 6 pi (1,8 m) de diamètre
Jusqu'à 5 pi (1,5 m) de longueur



Processus d'enrobage
automatique



Vitesse d'enrobage
jusqu'à 75 balles par heure



Système de coupe et de retenue
de plastique hydraulique



Double tensionneur disponible

Coupe-plastique hydraulique

Moteur 13 HP



800HS

Modèle présenté : Custom Operator Combo



Jusqu'à 6 pi (1,8 m) de diamètre
Jusqu'à 5 pi (1,5 m) de longueur



3 pi x 3 pi (80 x 90 cm)
jusqu'à 6 pi (1,8 m) de longueur



Système de coupe et de retenue
de plastique hydraulique



Vitesse d'enrobage
jusqu'à 75 balles par heure



Processus d'enrobage
automatique

PROPULSÉ par
HONDA^{MD}



La balle tourne uniquement sur sa circonférence. Parfaite stabilité



Enrobez et transportez une balle. Ne vous arrêtez plus !



Temps de cycle moins de 1 minute (chargement, enrobage, déchargement)



ELLIPSE 660

Enrobeuse individuelle



Jusqu'à 5 pi 6 po (1,65 m) de diamètre
Jusqu'à 5 pi (1,5 m) de longueur



Vitesse d'enrobage
jusqu'à 75 balles par heure



Bras de chargement
pour l'enrobage au champ



Processus d'enrobage
automatique



Système de coupe et de retenue
de plastique hydraulique

SPÉCIFICATIONS TECHNIQUES

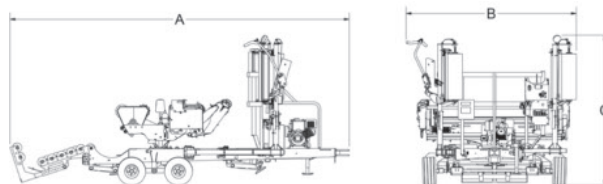

NOUVEAUTÉ

		RB200	RB500	RB580	590HS	RB600	RB600E	680HS	800HS	ELLIPSE 660
BALLES	Diamètre de la balle ronde	Jusqu'à 5 pi 6 po (1,65 m)	Jusqu'à 5 pi 6 po (1,65 m)	Jusqu'à 6 pi (1,8 m)	Jusqu'à 6 pi (1,8 m)	Jusqu'à 5 pi 6 po (1,65 m)	Jusqu'à 5 pi 6 po (1,65 m)	Jusqu'à 6 pi (1,8 m)	Jusqu'à 6 pi (1,8 m)	Jusqu'à 5 pi 6 po (1,65 m)
	Longueur de la balle ronde	Jusqu'à 5 pi (1,5 m)	Jusqu'à 5 pi (1,5 m)	Jusqu'à 5 pi (1,5 m)	Jusqu'à 5 pi (1,5 m)	Jusqu'à 5 pi (1,5 m)	Jusqu'à 5 pi (1,5 m)	Jusqu'à 5 pi (1,5 m)	Jusqu'à 5 pi (1,5 m)	Jusqu'à 5 pi (1,5 m)
	Dimension de la balle carrée	N/A	N/A	N/A	N/A	N/A	N/A	N/A	3 pi x 3 pi (80 x 90 cm) jusqu'à 6' (1,8 m)	N/A
	Vitesse d'enrobage	Jusqu'à 30 balles/h	Jusqu'à 40 balles/h	Jusqu'à 40 balles/h	Jusqu'à 75 balles/h	Jusqu'à 40 balles/h	Jusqu'à 40 balles/h	Jusqu'à 75 balles/h	Jusqu'à 75 balles/h	Jusqu'à 75 balles/h
	Processus d'enrobage	Manuel	Manuel	Manuel	Automatique	Automatique	Automatique	Automatique	Automatique	Automatique
	Mode	Attelage 3 points	Stationnaire	Trainée	Trainée	Stationnaire	Stationnaire	Stationnaire	Stationnaire	Stationnaire
SPÉCIFICATIONS	Tensionneur d'aluminium	1 x 30 po (750 mm)	1 x 30 po (750 mm)	1 x 30 po (750 mm)	1 x 30 po (750 mm) ou 2 x 30 po (optionnel)	1 x 30 po (750 mm)	1 x 30 po (750 mm)	1 x 30 po (750 mm) ou 2 x 30 po (optionnel)	1 x 30 po (750 mm) ou 2 x 30 po (optionnel)	2 x 30 po (750 mm)
	Moteur	N/A	N/A	N/A	N/A	N/A	13 HP Honda (18 A)	13 HP Honda (18 A)	13 HP Honda (18 A)	N/A
	Receveur de balles	N/A	N/A	2 positions	2 positions	N/A	N/A	1 position ou 3 positions (optionnel)	Plateforme avec receveur de balles	Bras de déchargement 2 positions. Pour balles de 4' et 5 pi
	Rouleaux guide-balles	Standard	Standard	Standard	Standard	Standard	Standard	Standard	Standard	Standard
	Système de nivellement	N/A	N/A	N/A	N/A	N/A	N/A	Pattes stabilisatrices	Pattes stabilisatrices	N/A
	Lumières de route	N/A	N/A	Pour tracteur	Pour tracteur	N/A	N/A	Pour camion	Pour camion	Pour tracteur
	Lumières de travail	N/A	N/A	N/A	Standard	N/A	Standard	Standard	Standard	Standard
	Pneus	N/A	18,5 x 8,5-8 (215/60-8)	26 x 12-12 (300/60-12)	26 x 12-12 (300/60-12)	18,5 x 8,5-8 (215/60-8)	18,5 x 8,5-8 (215/60-8)	26 x 12-12 (300/60-12)	20,5 x 8-10 (205/65-10)	15,0/55-17 14PRTL
	Pneu de flottaison	N/A	N/A	Standard	Standard	N/A	N/A	Standard	Standard	Standard
	Système de coupe et de retenue de plastique	Coupe plastique uniquement	Mécanique	Mécanique	Hydraulique	Mécanique	Mécanique	Hydraulique	Hydraulique	Hydraulique
	Bras de chargement	N/A	N/A	Standard	Standard	N/A	N/A	N/A	N/A	Standard
	Compteur de balles	Standard	Standard	Standard	Standard	Standard	Standard	Standard	Standard	Standard
	Débit hydraulique minimum du tracteur	8 gal/min (30 L/min)	8 gal/min (30 L/min)	8 gal/min (30 L/min)	8 gal/min (30 L/min)	8 gal/min (30 L/min)	Non requis	Non requis	Non requis	15 gal/min (57 litres/min)
	Pression hydraulique minimum du tracteur	2 200 psi (152 bar)	2 200 psi (152 bar)	2 200 psi (152 bar)	2 200 psi (152 bar)	2 200 psi (152 bar)	Non requis	Non requis	Non requis	2500 psi (172 bar)
Connexions hydrauliques	2 x raccords hydrauliques rapide mâle 1/2"	2 x raccords hydrauliques rapide mâle 1/2"	4 x raccords hydrauliques rapide mâle 1/2"	4 x raccords hydrauliques rapide mâle 1/2" 1 x raccord hydraulique rapide femelle 3/4" (Retour libre)	2 x raccords hydrauliques rapide mâle 1/2"	N/A	N/A	N/A	Option 1: Load sensing et sortie pompe + 1 sortie hydraulique + retour libre Option 2: 2 Sorties hydrauliques + retour libre	
DIMENSIONS	Longueur totale (A)	100 7/8 po (2,54 m)	10 pi 10 po (3,30 m)	15 pi 7 po (4,77 m)	15 pi 7 po (4,77 m)	10 pi 10 po (3,30 m)	10 pi 10 po (3,30 m)	15 pi 7 po (4,77 m)	18 pi 2 po (5,56 m)	23 pi 1 po (7,04 m)
	Largeur totale (B)	62 1/4 po (1,53 m)	6 pi 9 po (2,10 m)	8 pi 5 po (2,56 m)	8 pi 5 po (2,56 m)	6 pi 9 po (2,10 m)	6 pi 9 po (2,10 m)	7 pi 4 po (2,26 m)	7 pi 6 po (2,34 m)	9 pi 10 po (2,97 m)
	Hauteur totale (C)	73 po (1,85 m)	6 pi 8 po (2,10 m)	9 pi 8 po (2,98 m)	9 pi 8 po (2,98 m)	6 pi 8 po (2,10 m)	6 pi 8 po (2,10 m)	8 pi 5 po (2,60 m)	8 pi 4 po (2,57 m)	10 pi 7 po (3,22 m)
	Poids total	1 350 lb (612 kg)	1 653 lb (750 kg)	3 703 lb (1 680 kg)	3 703 lb (1 680 kg)	1 763 lb (800 kg)	1 763 lb (800 kg)	3 207 lb (1 455 kg)	4 519 lb (2 050 kg)	5 780 lbs (2 621 kg)

Les spécifications et dimensions sont sujettes à changement sans préavis.

PROPULSÉ par
HONDA MD

RB580 & 590HS

	RB580	590HS FARM KING COMBO	590HS CUSTOM OPERATOR COMBO
Processus d'enrobage	Manuel	Automatique	Automatique
Système de coupe et de retenue de plastique	Mécanique	Hydraulique	Hydraulique
Receveur de balles	2 positions	2 positions	2 positions
Tensionneur d'aluminium	1	1	2*



680HS

	NATURAL BORN LEADER COMBO	FARM KING COMBO	CUSTOM OPERATOR COMBO
Enrobeuse automatique	•	•	•
Système de coupe et de retenue de plastique hydraulique	•	•	•
Moteur Honda 13 HP	•	•	•
Pattes stabilisatrices	•	•	•
Receveur de balles	Simple	3 positions	3 positions
Tensionneur d'aluminium	1	1	2*



800HS

	FARM KING COMBO	CUSTOM OPERATOR COMBO
Enrobeuse automatique	•	•
Système de coupe et de retenue de plastique hydraulique	•	•
Moteur Honda 13 HP	•	•
Pattes stabilisatrices	•	•
Receveur de balles	Hydraulique	Hydraulique
Tensionneur d'aluminium	1	2*
Lumières de route	•	•
Essieu tandem	•	•



* Le 2^e tensionneur augmente la vitesse d'enrobage de 40 %.

ELLIPSE660

NOUVEAUTÉ

STANDARD

Enrobeuse automatique	•
Système de coupe et de retenue de plastique hydraulique	•
Bras de chargement pour utilisation au champs	•
Lumières de route (pour tracteur)	•
Receveur de balles	•
Tensionneur d'aluminium	2





FENDT

ANDERSON



ANDERSON

ACCESSOIRES



MANIPULEZ UNE GRANDE VARIÉTÉ DE BALLE

Que les balles soient enrobées de plastique, enroulées dans un filet ou avec une ficelle conventionnelle, sachez que la pince à balles rondes Anderson sera un accessoire productif qui durera des années. Grâce à elles, vous pouvez empiler les balles verticalement ou sur leurs côtés. La conception du bras flottant libre permet d'empiler ou de charger des balles proches sans endommager les balles voisines. Cette conception offre également à l'opérateur une flexibilité de chargement permettant aux bras de la pince à balles de glisser facilement entre celles-ci.

MODÈLE 4000



Jusqu'à 60 po (1,5 m)
de diamètre



Ouverture des pinces
Minimum : 33 1/2 po (86 cm)
Maximum : 68 po (173 cm)



2 cylindres



Cadre de 66 3/4 po (167 cm)
de long



Poids de 420 lb (190,5 kg)



MODÈLE 5000



Jusqu'à 63 po (1,57 m)
de diamètre



Ouverture des pinces
Minimum : 33 1/2 po (86 cm)
Maximum : 84 po (213 cm)



1 cylindre



Cadre de 65 po (165 cm)
de long



Poids de 460 lb (208,5 kg)

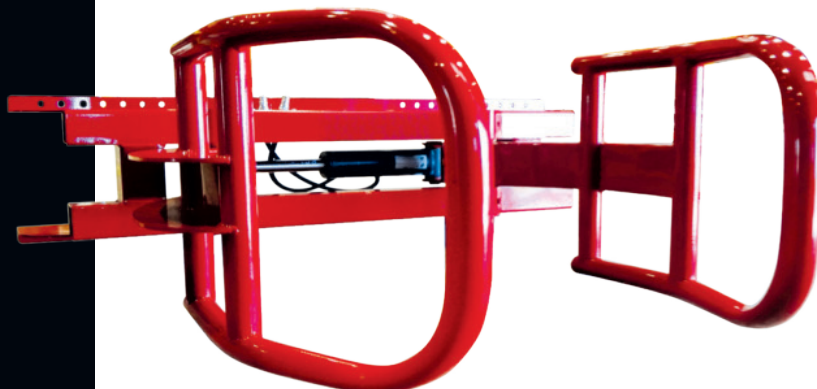

MODÈLE 6000



Jusqu'à 7 pi (2,1 m) de longueur



Diamètre de balle
Minimum : 54 po (137 cm)
Minimum : 84 po (213 cm)



Ouverture des pinces
Minimum : 19 po (48 cm)
Maximum : 90 po (229 cm)



2 cylindres



Cadre de 66 3/4 po (167 cm)
de long



Poids de 470 lb (213,2 kg)



PICS

Outils simples pour la manipulation
de balles rondes ou carrées



Pic simple (1) conçu
pour balles rondes



Pic double (2) conçu
pour balles rondes et carrées



Barre de protection pour pic



SYSTÈME QUICK ATTACH



Disponible sur demande





ANDERSON

**REMORQUES
À BALLES
RONDES**



FAITES-EN PLUS AVEC UN SEUL TRACTEUR ET UN SEUL OPÉRATEUR

Ramassage facile

La forme de la fourche de chargement des balles permet à ces dernières d'être ramassées facilement peu importe la façon dont elles sont disposées dans le champ. L'action de la fourche permet de faire pivoter d'un quart de tour la balle, ce qui la place parfaitement en vue de son ramassage.



Le parfait angle de déchargement

L'angle de déchargement moins prononcé des remorques auto-chargeuses Anderson leur permet le déchargement des balles sur tous les angles de terrains possibles sans risque de les faire déboîler ou culbuter. Le mouvement par pression du poussoir hydraulique assure des balles au sol plus près les unes des autres maximisant ainsi l'espace. Une façon sécuritaire et efficace à tous les coups!



Ajustable selon la taille de balles

Le bras ainsi que la plateforme sont ajustables pour s'adapter à votre type de balles. Les guide-balles se déplacent sur roulement, permettant un ajustement facile et rapide pratiquement sans effort.



À la hauteur de tous vos travaux

Nos remorques ont une garde au sol élevée afin de procurer une plus grande polyvalence en cas de transport et de ramassage en terrain accidenté.



EFFICACITÉ ET RAPIDITÉ

Ces remorques autochargeuses ultrarobustes sont conçues pour ramasser et transporter le foin humide ou sec, optimisant votre rapidité et votre performance au champ. La plateforme hydraulique de réception des balles permet de les positionner parfaitement sur la remorque et de maximiser la quantité transportée. Avec son profil de fabrication, l'opérateur conserve une visibilité optimale de son chargement, même sur des terrains accidentés. Nos modèles sont offerts avec ou sans freins.



Nous construisons nos remorques pour ceux qui les conduisent.

- Modèles offerts avec ou sans freins
- Plateforme en acier supportant les balles humides
- Adaptation aux balles de 4 pi à 6 pi de diamètre
- Technologies de ramassage intégrées
- Poussoir de balles hydraulique
- Cric hydraulique
- Séparateur de balles optionnel qui permet d'écartier les rangées de balles au déchargement

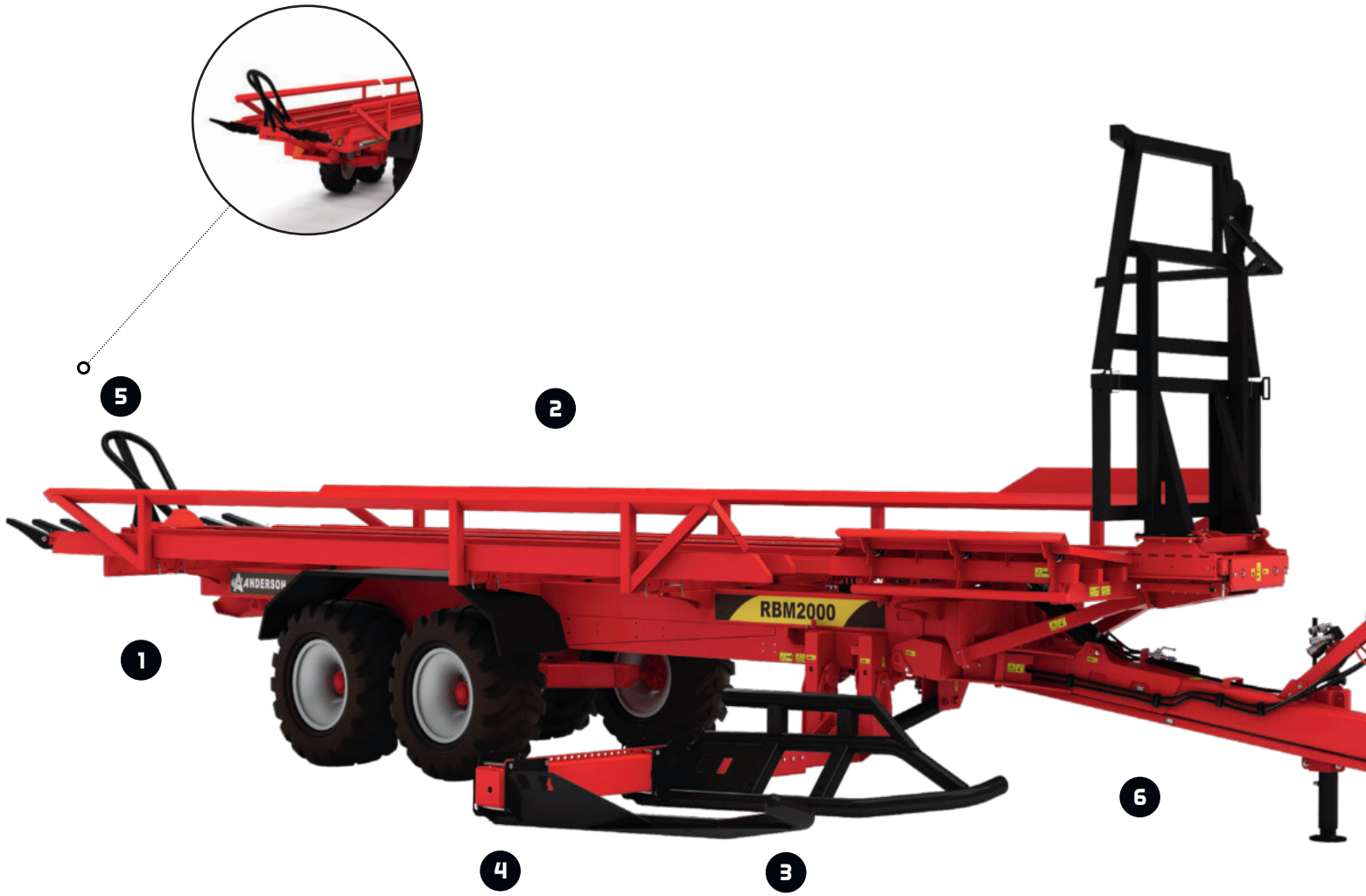

PUISSANCE ET MANŒVRABILITÉ INÉGALÉES

Nos remorques autochargeuses sont conçues pour ramasser jusqu'à 20 balles rondes de foin humide ou sec de façon plus simple et plus rapide. L'aide au chargement, particulièrement importante lors du ramassage, permet une manipulation aisée même à haute vitesse et procure une sensation de chargement amélioré.

1) Pneus haute flottaison

Les pneus haute flottaison permettent de réduire la compaction tout en offrant un transport sécuritaire des balles humides ou sèches.

2) Efficacité et rapidité

Ces remorques autochargeuses ultrarobustes sont conçues pour ramasser et transporter le foin humide ou sec, optimisant votre performance au champ. La plateforme hydraulique de réception des balles permet de les positionner parfaitement sur la remorque et de maximiser la quantité transportée. Avec son profil de fabrication, l'opérateur conserve une visibilité optimale de son chargement, même sur des terrains accidentés.

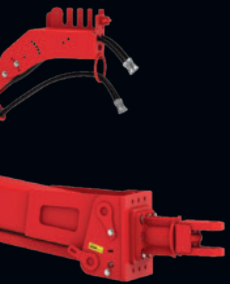

3) Bras d'autochargement

De forme tubulaire arrondie, le bras d'autochargement de la série est conçu pour ramasser rapidement les balles rondes d'ensilage et de foin sec tout en assurant la protection du filet sans déchirures ni bris du filet ou de la ficelle.

4) Chargement facile

La technologie qui appuie le bras de chargement permet de suivre le chemin de la presse à balles pour un chargement rapide sans arrêt. Elle permet d'économiser du temps de chargement au champ et de ramasser un chargement supplémentaire de balles. Le bras ainsi que les côtés des plateformes sont ajustables pour s'adapter à votre type de balles.

5) Séparateur de balles (optionnel)

Cet outil permet d'écarter les rangées de balles au déchargement.

6) Rendement optimal

Une direction précise et un indicateur de charge complète de la remorque vous permettent de continuer à travailler efficacement pendant de nombreuses heures. L'essieu tandem procure un rendement stable et optimal à la machine.

Déchargement sans effort

Le système de déchargement hydraulique se fait par l'inclinaison de la plateforme, de façon à déposer précisément et en douceur les balles au sol. Ces dernières y sont de façon linéaire et sont parfaitement positionnées pour faciliter leur enrobage ultérieur.





Déchargement sans efforts par gravité à angle de 40 degrés



Bras de chargement ajustable pour balles de 5 pi 6 po.



Essieu tandem et pneus haute flottaison



TRB1000

Remorque autochargeuse à balles rondes



Jusqu'à 5 pi 6 po (1,65 m) de diamètre



3 sorties hydrauliques doubles requises



Capacité de transport de 8 à 10 balles par chargement



Contrôle hydraulique du tracteur



Exigences HP PTO requises 100 HP



Déchargement par poussée hydraulique continue



Béquille hydraulique

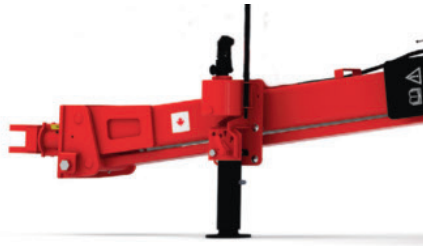

Guide-balles ajustable pour balles de 6'



RBM1000

Remorque autochargeuse à balles rondes



Jusqu'à 6 pi (1,8 m) de diamètre



Capacité de transport de 8 à 10 balles par chargement



Exigences HP PTO requises 115 HP



3 sorties hydrauliques doubles requises



Contrôle hydraulique du tracteur



Déchargement par poussée hydraulique continue



Bras de chargement ajustable



Essieu tandem et pneus haute flottaison



RBM1400

Remorque autochargeuse à balles rondes



Jusqu'à 6 pi (1,8 m) de diamètre



Capacité de transport de 12 à 14 balles par chargement



Exigences HP PTO requises 115 HP



3 sorties hydrauliques doubles requises



Contrôle hydraulique du tracteur



Bras de chargement télescopique



Déchargement par poussée hydraulique continue



Fingertip joystick disponible



RBM2000

Remorque autochargeuse à balles rondes



Jusqu'à 6 pi (1,8 m) de diamètre



Capacité de transport de
17 à 20 balles par chargement



Exigences HP PTO requises 130 HP



4 sorties hydrauliques doubles
requises (option : valve sélectrice
diminuant le nombre de sorties requises)



Contrôlé par hydraulique du
tracteur
(option : fingertip joystick)

SPÉCIFICATIONS TECHNIQUES

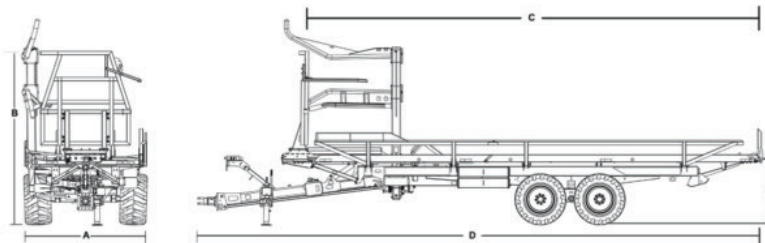

		TRB1000	RBM1000	RBM1400	RBM2000
BALLES	Diamètre de la balle ronde	Jusqu'à 5 pi 6 po (1,65 m)	Jusqu'à 6 pi (1,8 m)	Jusqu'à 6 pi (1,8 m)	Jusqu'à 6 pi (1,8 m)
	Type de balle	Ensilage, foin sec et paille	Ensilage, foin sec et paille	Ensilage, foin sec et paille	Ensilage, foin sec et paille
SPÉCIFICATIONS	Essieu tandem	Standard	Standard	Standard	Standard
	Essieu tandem freiné	Optionnel	Optionnel	Optionnel	Optionnel
	Essieu tandem suiveur freiné	N/A	Optionnel	Optionnel	Optionnel
	Chaîne de sécurité	Standard	Standard	Standard	Standard
	Type de bras de chargement	Tubulaire rond	Tubulaire rond	Tubulaire rond	Tubulaire rond
	Capacité de charger une seconde rangée de balles	N/A	N/A	N/A	Bras télescopique
	Pneus	400/60-22.5	560/45-R22.5	560/45-R22.5	560/45-R22.5
	Caméra de recul	n/a	Optionnel	Optionnel	Optionnel
	Débit hydraulique minimum du tracteur	10 gal/min (38 L/min)	10 gal/min (38 L/min)	10 gal/min (38 L/min)	10 gal/min (38 L/min)
	Pression hydraulique minimum du tracteur	2 200 psi (151 bar)	2 500 psi (172 bar)	2 500 psi (172 bar)	2 500 psi (172 bar)
	HP requis	100 HP	115 HP	115 HP	130 HP
Connexions hydrauliques doubles requises	3	3	3	4 ou 2 si option fingertip joystick	
Vitesse PTO / prise PTO	N/A	N/A	N/A	N/A	
Contrôles**	Hydraulique du tracteur	Hydraulique du tracteur	Hydraulique du tracteur	Hydraulique du tracteur (option : fingertip joystick)	
DIMENSIONS	Largeur (A)	8 pi 5 po (2,60 m)	8 pi 4 po (2,55 m)	8 pi 4 po (2,55 m)	8 pi 4 po (2,55 m)
	Largeur totale (incluant bras de chargement)	9 pi 1 po (2,80 m)	8 pi 4 po (2,55 m)	8 pi 4 po (2,55 m)	8 pi 4 po (2,55 m)
	Hauteur (B)	7 pi 5 po (2,30 m)	7 pi 10 po (2,39 m)	7 pi 10 po (2,39 m)	11 pi 10 po (3,61 m)
	Hauteur totale (incluant bras de chargement)	11 pi 1 po (3,38 m)	11 pi 11 po (3,64 m)	11 pi 11 po (3,64 m)	12 pi (3,66 m)
	Hauteur de la plateforme (E)	3 pi 9 po (1,18 m)	4 pi 9 po (1,44 m)	4 pi 9 po (1,44 m)	4 pi 9 po (1,44 m)
	Longueur totale (D)	21 pi (6,40 m)	30 pi 5 po (9,27 m)	38 pi 5 po (11,76 m)	38 pi 5 po (11,76 m)
	Poids total	7 054 lb (3 200 kg)	11 025 lb (5 000 kg)	12 790 lb (5 800 kg)	13 450 lb (6 100 kg)
	Poids à vide sur la barre de tir ***	1 499 lb (680 kg)	1 820 lb (825 kg)	2 855 lb (1 295 kg)	3 205 lb (1 455 kg)

* Option disponible : valve sélectrice diminuant le nombre de sorties requises

** Option disponible : contrôle par fingertip joystick

*** Sur modèle avec essieu tandem standard

Les spécifications et dimensions sont sujettes à changement sans préavis.

PNEUS





DIMENSIONS	JANTES	LARGEUR	DIAMÈTRE	CHARGE MAXIMUM PAR ROUE À 40 KM/H	PRESSIION DE GONFLAGE	PLIS
400/60-22.5	22.5 x 11.75	16 po (400 mm)	42.1 po (1070 mm)	4000 kg (8820 lb)	51 psi (3,5 bar)	16
560/45-R22.5	22.5 x 16.00	21.4 po (543 mm)	42.4 po (1076 mm)	4825 kg (10635 lb)	58 psi (4 bar)	5B (Ceinture d'acier)

CAPACITÉ ET RAPIDITÉ DES REMORQUES

		TRB1000 / RBM1000	RBM1400	RBM2000
CAPACITÉ	Balle ronde de 4 pi x 4 pi (1,2 m x 1,2 m) de diamètre	10	14	20
	Balle ronde de 4 pi x 5 pi (1,2 m x 1,5 m) de diamètre	10	14	20
	Balle ronde de 4 pi x 6 pi (1,2 m x 1,8 m) de diamètre	0/10	14	20
	Balle ronde de 5 pi x 5 pi (1,5 m x 1,5 m) de diamètre	8	12	17
	Balle ronde de 5 pi x 6 pi (1,5 m x 1,8 m) de diamètre	0/8	12	17
	Capacité de levage du bras de chargement	1135 kg (2 500 lb)	1135 kg (2 500 lb)	1135 kg (2 500 lb)
Poids total charge incluse		13 500 kg (29 800 lb) / 19 000 kg (42 000 lb)	19 000 kg (42 000 lb)	19 000 kg (42 000 lb)

* Version standard sans freins

BALLES TRANSPORTÉES / HEURE ET TEMPS DE CYCLE

		STANDARD	TRB1000 / RBM1000	RBM1400	RBM2000
					
		1 tracteur - 1 opérateur 2 plateformes de 10 balles rondes	1 tracteur - 1 opérateur 1 remorque de 10 balles rondes	1 tracteur - 1 opérateur 1 remorque de 14 balles rondes	1 tracteur - 1 opérateur 1 remorque de 20 balles rondes
DISTANCE DU CHAMP À L'ENDROIT D'ENTREPOSAGE	1 mile (1,6 km)	39 balles/heure	50 balles/heure	62 balles/heure	75 balles/heure
	2 miles (3,2 km)	32 balles/heure	31 balles/heure	40 balles/heure	51 balles/heure
	3 miles (4,8 km)	26 balles/heure	23 balles/heure	30 balles/heure	40 balles/heure
	4 miles (6,4 km)	23 balles/heure	18 balles/heure	24 balles/heure	32 balles/heure
	5 miles (8,0 km)	20 balles/heure	15 balles/heure	20 balles/heure	27 balles/heure
TEMPS DE CYCLE	Aller au champ	3 min.	3 min.	3 min.	3 min.
	Chargement	20 min.	4 min.	6 min.	8 min.
	Retour au site	4,3 min.	4,3 min.	4,3 min.	4,3 min.
	Déchargement	3,3 min.	0,5 min.	0,5 min.	0,5 min.
	Temps total du cycle	30,6 min./mile	11,8 min./mile	13,8 min./mile	15,8 min./mile

* Méthode de calcul : vitesse de transport remorque vide de 20 miles/h (32 km/h) - vitesse de transport remorque pleine de 14 miles/h (22 km/h)

** Les données de rapidité d'exécution des équipements servent uniquement à des fins de comparaison entre les modèles.





**SON
S
R
E
A**

**REMORQUES
À BALLES
RONDES**

ENROBÉES





LE RAMASSAGE DES BALLES EN TEMPS RÉEL

Le Groupe Anderson est fier de présenter le premier transporteur de balles à chargement automatique capable de manipuler des balles d'ensilage enrobées.

La série RBMPRO peut déplacer près de deux fois plus de balles que n'importe quel système traditionnel à plateforme. Elle réduit le temps consacré à la tâche, le besoin de main-d'œuvre et la consommation de carburant afin de permettre à l'agriculteur ou à l'entrepreneur de passer davantage de temps où ça compte! Enfin, la productivité supérieure de la série RBMPRO permet de libérer le champ aussi rapidement que la presse-combi peut presser les balles, le tout sans craindre de briser le plastique.



Nombreuses fonctionnalités et avantages

- Plus grande rapidité que les méthodes traditionnelles
- Ramassage entièrement automatisé
- Repousse rapide de la culture en retirant rapidement les balles du champ
- Fermentation de qualité des balles enrobées
- Système de chargement plus rapide : 14 balles en 6 minutes et 20 balles en 8,5 minutes

Complètement automatisé

Nombre de balles et statistiques clients

Mode chargement

Mode déchargement

Mode manuel

Paramètres



Mode transport

Position de la balle



CE QUI NOUS DISTINGUE

Opérateur unique

Le RBMPRO est une remorque nécessitant l'opération d'une seule personne. Un opérateur de tracteur peut charger, transporter et décharger les balles sans utiliser un deuxième équipement. Par conséquent, il faut moins de main-d'œuvre et moins de temps pour obtenir le même résultat qu'avec d'autres équipements. Moins d'heures passées ici donne aux agriculteurs la possibilité d'utiliser leur temps où ça compte. La productivité élevée du RBMPRO peut facilement suivre jusqu'à 2 presses combinées ou des enrobeuses individuelles. Le compactage sur le terrain est réduit en empruntant le même chemin que les autres machines utilisées.

Qualité d'alimentation accrue

Manipuler les balles pendant le processus de fermentation fait sortir l'oxygène par les couches de plastique et diminue l'efficacité de fermentation. Avec le RBMPRO, les balles sont ramassées immédiatement après le processus d'enrobage, ce qui rend le processus de fermentation optimal, générant ainsi une plus grande valeur alimentaire.

Repousse immédiate

Le déplacement des balles d'ensilage favorise une reprise rapide et en bonne santé de vos cultures. Fini le temps où les balles enrobées empêchent la croissance de l'herbe sous-jacente.

Logistique productive

Il est bien connu que déplacer des balles d'ensilage enrobées hors d'un champ prend du temps. Le RBMPRO est la solution! Avec un seul opérateur, vous pouvez maintenant déplacer près de deux fois plus de balles qu'avec n'importe quel système traditionnel à plateforme.

Terrain moins endommagé

Évitez les va-et-vient dans votre champ en réduisant la machinerie nécessaire à la récolte de votre ensilage. Le RBMPRO peut suivre le même tracé que l'enrobeuse ou la presse, peu importe les conditions de terrain, et ainsi diminuer la compaction du sol.

Récolter sans briser

Grâce à la conception unique de notre bras de chargement, vous diminuez les risques de perforation du plastique causés par un mauvais dispositif de chargement.

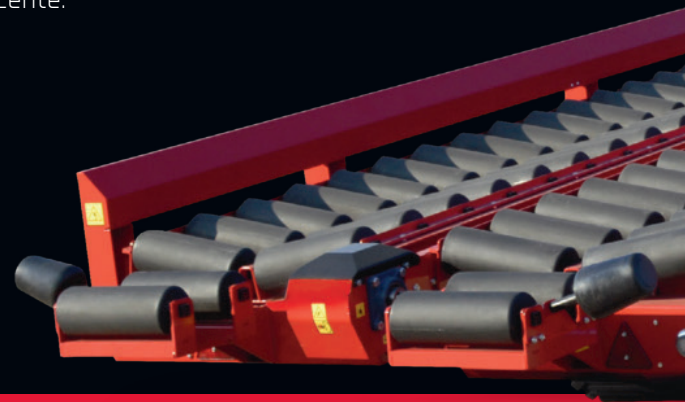

Conçu pour répondre à vos besoins

- Fermentation optimale des balles d'ensilage à grande valeur alimentaire
- Opération par une seule personne
- Moins d'équipement impliqué
- Moins de temps consacré au transport des balles
- Compaction réduite du sol par rapport aux autres méthodes traditionnelles



Avant de procéder à l'achat d'un équipement, lisez attentivement la section des spécifications techniques du produit en question. Certaines fonctionnalités et options peuvent ne pas être disponibles pour tous les modèles.

Le RBMPRO fait actuellement l'objet d'un brevet en instance.

Déchargement vertical ou horizontal

Déchargez les balles enrobées soit sur leur côté, soit sur leur extrémité plate, ce qui élimine le risque de perforation du plastique puisque les extrémités de la balle sont recouvertes de plusieurs couches de plastique. Vous pouvez aussi procéder simplement en les posant doucement à l'horizontal.



RBMPRO

Fort de ses antécédents notables en matière de conception de remorques à chargement automatique capables de traiter toutes les tailles et conditions de balles, le Groupe Anderson a combiné les meilleures ressources disponibles afin de fournir un équipement unique qui facilite la tâche des agriculteurs et des entrepreneurs agricoles.

1) Bras de chargement

Le bras diminue les bris de plastique et traite chaque balle en douceur de façon à empêcher les perforations.

2) Bras de chargement télescopique

Le RBMPRO possède également un bras de chargement télescopique qui permet de charger une troisième rangée de balles. Cette fonction est utile pour les balles d'ensilage, de foin sec ou de paille et elle permet un transport jusqu'à 20 balles par voyage.

3) Plateforme à lit roulant ajustable

Une plateforme à rouleaux permet aux balles d'être doucement poussées vers l'arrière sans étirer ni endommager le plastique. La plateforme peut être ajustée hydrauliquement en largeur de façon à augmenter la distance entre chaque rangée pour ainsi s'adapter au diamètre de la balle ronde.

4) Butée hydraulique arrière

Ce système a pour fonction de retenir les balles enrobées sur la plateforme pendant le chargement et le transport des balles du champ au site de stockage. Le système est rétracté juste avant l'inclinaison de la plateforme lors du déchargement afin de permettre aux balles de glisser doucement vers l'arrière et sur le sol.

5) Système de confinement hydraulique des balles

Ce système permet, avec une hauteur additionnelle, le maintien en place du chargement des balles de façon sécuritaire sans avoir à l'attacher avec des sangles durant le transport. Assurez-vous de vérifier et de respecter les normes routières de votre pays.

6) Bras de chargement rotatif

Le RBMPRO a été conçu pour ramasser des balles enrobées individuellement positionnées de façon verticale ou sur leur extrémité plate. Avec une simple activation sur le moniteur à écran tactile, l'opérateur peut faire pivoter la pince pour ramasser rapidement et sans effort n'importe quelle taille de balles dans n'importe quelle position. La plupart des fabricants de presse ou de presse-combi proposent un « dispositif de retournement » qui propulse la balle vers le haut. Cette position est également la plus sûre lors du déchargement, car plusieurs couches de plastique sont appliquées sur les deux extrémités plates de la balle, garantissant ainsi aucune perforation lors de son dépôt au sol. Toutefois, bien qu'ils puissent placer la balle en position verticale sur le terrain, ces « dispositifs de retournement » fonctionnent 95% du temps, mais 5% du temps, la balle peut tomber à l'horizontal en raison de l'inclinaison du sol ou des manœuvres de l'opérateur.

7) Système de chargement In Motion

Le RBMPRO intègre également la technologie « système de chargement In Motion » conçu par Anderson. Le système évite au conducteur d'arrêter le tracteur lorsqu'il saisit la balle pendant la phase de chargement initiale. Le bras de chargement se déplace vers l'arrière lorsque la balle entre en contact avec le bras de chargement en évitant que la balle traîne sur le sol. Cela permet au grappin de prendre la balle et de la soulever du sol pendant que l'opérateur du tracteur avance. Entre chaque chargement, il peut facilement accélérer pour passer à la balle suivante. Le « système de chargement In Motion » améliore la productivité en éliminant la position d'immobilisation et demande moins de concentration et d'effort de la part de l'opérateur du tracteur.

8) Processus de chargement entièrement automatisé

Le contrôleur Danfoss Plus 1 et le moniteur à écran tactile DP720 de Danfoss éliminent les interactions humaines lors de la phase de chargement. En fait, le bras de chargement est équipé d'un détecteur de balles qui lance la séquence de chargement. L'opérateur du tracteur doit simplement se rendre à la balle suivante et laisser le RBMPRO effectuer son travail.





Chargement de 2 ou de 3 rangées



Processus entièrement automatisé



Rampes Guide-balles ajustables hydrauliquement



RBMPRO 1400™ (COMPLÈTEMENT AUTOMATISÉ)

Remorque autochargeuse à balles rondes enrobées



Jusqu'à 5 pi (1,5 m) de diamètre



3 sorties hydrauliques doubles + LS compatible



Capacité de transport de
8 à 14 balles par chargement
(Ensilage : 2 rangées côte à côte
foin sec et paille : 3 rangées pyramidales)



Exigences HP PTO requises
130 HP



Système chargement «In Motion»



Processus entièrement automatisé



Plateforme à lit roulant



RBMPRO 2000™ (COMPLÈTEMENT AUTOMATISÉ)

Remorque autochargeuse à balles rondes enrobées



Jusqu'à 5 pi (1,5 m) de diamètre



3 sorties hydrauliques doubles + LS compatible



Capacité de transport de
12 à 20 balles par chargement
(Ensilage : 2 rangées côte à côte
foin sec et paille : 3 rangées pyramidales)



Exigences HP PTO requises
130 HP

SPÉCIFICATIONS TECHNIQUES

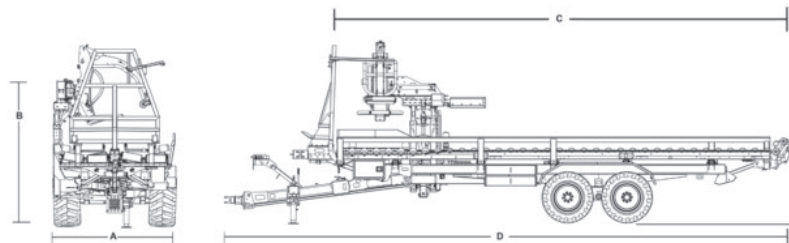

		RBMPRO 1400	RBMPRO 2000
BALLES	Diamètre de la balle ronde	Jusqu'à 5 pi (1,5 m)	Jusqu'à 5 pi (1,5 m)
	Type de balle	Ensilage, foin sec, paille et balle enrobée	Ensilage, foin sec, paille et balle enrobée
SPÉCIFICATIONS	Essieu tandem	Standard	Standard
	Essieu tandem freiné	Optionnel	Optionnel
	Essieu tandem suiveur freiné	Optionnel	Optionnel
	Chaîne de sécurité	Standard	Standard
	Type de bras de chargement	Pince hydraulique	Pince hydraulique
	Capacité de charger une seconde rangée de balles	Bras télescopique	Bras télescopique
	Pneus	560/45-R22,5	560/45-R22,5
	Caméra de recul	Standard	Standard
	Débit hydraulique minimum du tracteur	15 gal/min (60 L/min)	15 gal/min (60 L/min)
	Pression hydraulique minimum du tracteur	2 800 psi (190 bar)	2 800 psi (190 bar)
	HP requis	130 HP	130 HP
	Connexions hydrauliques doubles requises	3+LS	3+LS
	Vitesse PTO / prise PTO	N/A	N/A
Contrôles	Écran tactile	Écran tactile	
DIMENSIONS	Largeur - A	8 pi 4 po (2,55 m)	8 pi 4 po (2,55 m)
	Largeur totale (incluant bras de chargement) (A)	8 pi 4 po (2,55 m)	8 pi 4 po (2,55 m)
	Hauteur - B	12 pi 2 po (3,71 m)	12 pi 2 po (3,71 m)
	Hauteur totale (incluant bras de chargement) (B)	12 pi 6 po (3,81 m)	12 pi 6 po (3,81 m)
	Longueur totale (D)	30 pi 5 po (9,27 m)	38 pi 5 po (11,76 m)
	Hauteur de la plateforme (E)	5 pi (1,55 m)	5 pi (1,55 m)
	Poids total *	13 225 lb (6 000 kg)	14 990 lb (6 800 kg)
	Poids à vide sur la barre de tir	2 380 lb (1 080 kg)	3 415 lb (1 550 kg)

Les spécifications et dimensions sont sujettes à changement sans préavis.

* Poids pour essieu standard tandem sans freins

PNEUS

DIMENSIONS	JANTES	LARGEUR	DIAMÈTRE	CHARGE MAXIMUM PAR ROUE À 40 KM/H	PRESSIION DE GONFLAGE	PLIS
400/60-22,5	22,5 x 11,75	16 po (400 mm)	42,1 po (1070 mm)	4 000 kg (8 820 lb)	51 psi (3,5 bar)	16
560/45-R22,5	22,5 x 16,00	21,4 po (543 mm)	42,4 po (1076 mm)	4825 kg (10635 lb)	58 psi (4 bar)	SB (Ceinture d'acier)

CAPACITÉ ET RAPIDITÉ DES REMORQUES

		RBMPRO 1400	RBMPRO 2000
CAPACITÉ	Balle ronde de 4 pi x 4 pi (1,2 m x 1,2 m) de diamètre ***	En 2 rangées = 10 En 3 rangées = 13 ou 14	En 2 rangées = 14 En 3 rangées = 19 ou 20
	Balle ronde de 4 pi x 5 pi (1,2 m x 1,5 m) de diamètre ***	En 2 rangées = 10 En 3 rangées = 13 ou 14	En 2 rangées = 14 En 3 rangées = 19 ou 20
	Balle ronde de 4 pi x 6 pi (1,2 m x 1,8 m) de diamètre	N/A	N/A
	Balle ronde de 5 pi x 5 pi (1,5 m x 1,5 m) de diamètre ***	En 2 rangées = 8 En 3 rangées = 10 ou 11	En 2 rangées = 12 En 3 rangées = 16 ou 17
	Balle ronde de 5 pi x 6 pi (1,5 m x 1,8 m) de diamètre	N/A	N/A
	Capacité de levage du bras de chargement	2 500 lb (1 135 kg)	2 500 lb (1 135 kg)
Poids total charge incluse	42 000 lb (19 000 kg)	42 000 lb (19 000 kg)	
BALLES TRANSPORTÉES / HEURE	Sur une distance de 0,62 mile (1 km)	64	75
	Sur une distance de 1,24 mile (2 km)	45	55
	Sur une distance de 1,86 mile (3 km)	35	43
	Sur une distance de 2,48 miles (4 km)	29	36
	Sur une distance de 3,10 miles (5 km)	25	30

** Les données de rapidité d'exécution des équipements servent uniquement à des fins de comparaison entre les modèles.

***Vérifiez la réglementation locale avant de circuler sur la voie publique afin de respecter la hauteur et la largeur maximale permises.



★ ANDERSON
WRAPTOR

ANDERSON

WRAPTOR

**SYSTÈME
TOUT-EN-UN**



PROPULSÉ par
HONDA^{MD}



TRANSPORT ET ENROBAGE EFFICACE

Le WRAPTOR™ est le système ultime pour le chargement, le transport et l'enrobage. Il consiste en une combinaison d'une remorque autochargeuse et d'une enrobeuse en ligne adaptée pour accélérer vos opérations.

Conçu pour ramasser du foin sec ou humide et pour l'enrober sans arrêt, il offre les performances les plus rapides sur le marché, et ce, sans perte de temps. Grâce à celui-ci, transportez et enrobez 14 balles en moins de quatre minutes avec un seul opérateur et un seul tracteur.



Ce tout-en-un vous offre
la solution parfaite

- Lorsque la main-d'oeuvre est difficile à trouver
- Lorsque vous avez besoin de faire les choses rapidement

LE WRAPTOR™

PLUS RAPIDE, MOINS D'EFFORT



PROPULSÉ par
YONDA™

À LA FOIS REMORQUE AUTOCHARGEUSE ET ENROBEUSE EN LIGNE

Le WRAPTOR™ inclut deux machines uniques qui ne sont pas conçues pour être vendues séparément. La remorque autochargeuse permet d'enrober 14 balles de 4 pi x 4 pi à la fois. Son bras de chargement lui permet de suivre la presse à balles et de les collecter directement dans leur position en les faisant tourner doucement avant de les ramasser et de les charger. Lorsque son chargement est terminé, la remorque vient ensuite se fixer à l'enrobeuse, et ce, sans équipement supplémentaire et sans que l'opérateur du tracteur ait besoin d'en sortir. Le poussoir permet alors à la remorque de pousser les balles directement dans l'enrobeuse par un processus sans interruption. Puisque l'enrobeuse s'attache directement à la remorque, le transport d'un site à un autre est donc facilité.



Le WRAPTOR™,

un système d'enrobage simple et complètement automatique

- L'inclinaison de la barre de tir facilite l'attachement de la remorque à l'enrobeuse.
- Le système de poussoir hydraulique pousse et décharge rapidement les balles.
- Les quatre tensionneurs permettent de remplacer les rouleaux moins souvent et enrobent plus rapidement.
- La remorque avec le bras de chargement tubulaire assure une protection du filet.
- Les rouleaux guide-balles maintiennent chaque balle centrée sur la plateforme lorsque vous enrobez sur une pente.
- Le système de nivellement par un cric hydraulique empêche les premières balles de dégringoler et les maintient ensemble pour commencer l'enrobage de votre boudin plus facilement.



WRAPTOR™

Système tout-en-un



Jusqu'à 5 pi (1,5 m)
de longueur



Balle d'ensilage
et de foin sec



Exigences HP PTO requises 100 HP
Moteur Honda 13 HP



Système de compaction
hydraulique des balles



Vitesse du cerceau ajustable
avec valve régulatrice de débit



Contrôle à distance de l'enrobage

SPÉCIFICATIONS TECHNIQUES

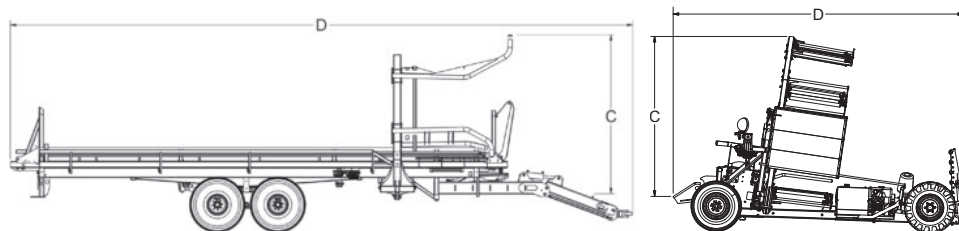

WRAPTOR™		REMORQUE	ENROBEUSE EN LIGNE
BALLE	Diamètre de la balle ronde	Jusqu'à 5 pi (1,5 m)	Jusqu'à 5 pi (1,5 m)
	Dimension de la balle carrée	N/A	N/A
	Type de balle	Ensilage et foin sec	Ensilage et foin sec
DIMENSIONS	Largeur	8 pi 4 po (2,5 m)	9 pi 6 po (2,8 m)
	Largeur totale (incluant bras de chargement) (A)	9 pi 8 po (3,0 m)	En mode transport 8 pi 5 po (2,5 m)
	Hauteur (C)	8 pi 8 po (2,7 m)	9 pi 7 po (2,9 m)
	Hauteur totale (incluant bras de chargement) (B)	12 pi (3,6 m)	9 pi 7 po (2,9 m)
	Hauteur de la plateforme	4 pi 6 po (1,4 m)	N/A
	Longueur totale (D)	41 pi 3 po (12,6 m)	14 pi 6 po (4,4 m)
	Poids total	10 800 lb (4 870 kg)	3 571 lb (1 620 kg)
	Poids sur barre de tir	875 kg (1 925 lb)	550 kg (1 215 lb)

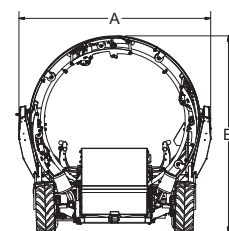
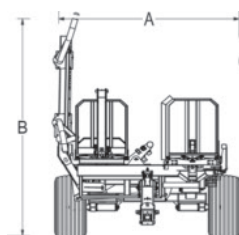

		REMORQUE
SPÉCIFICATIONS	Capacité de chargement sur essieu (incluant le poids de la remorque)	40 000 lb (18 143 kg)
	Déchargement hydraulique	Standard
	Course du poussoir hydraulique	5 pi 1 po à 7 pi (1,5 à 2,1 m)
	Poussoir hydraulique	Standard
	Indicateur de pleine charge	Standard
	Main double	Standard
	Lumières de route	Standard
	Essieu tandem pivotant (facilitant la direction)	Standard
	Type de bras de chargement	Tubulaire rond
	Timon articulé (pour déporter la machine lors du couplage à l'enrobeuse)	Standard
	Rampe latérale ajustable selon dimension des balles	Standard
	Caméra	Standard
	Pneus	550/45-22.5
	Débit hydraulique min. du tracteur	10 gal/min (37 L/min)
	Pression hydraulique min. du tracteur	2 200 psi (152 bar)
HP requis	100 HP	
Sorties hydrauliques doubles requises	2	

		ENROBEUSE EN LIGNE
SPÉCIFICATIONS	Tensionneur d'aluminium	4 po x 30 po (750 mm)
	Extraction de la dernière balle	Avec le poussoir de la remorque
	Format du pont	En V pour la balle ronde
	Pont avant hydraulique	Standard
	Guide-balles	Ajustable
	Rouleaux guide-balles	2
	Système de nivellement	Cric hydraulique
	Lumières de route pour tracteur	Standard
	Lumières de travail	N/A
	Vitesse du cerceau	Valve régulatrice de débit
	Roues de traction avant	29 x 12,5-15
	Roues arrière	11 L-15
	Système de blocage des roues en position neutre	Standard
	Système de compaction hydraulique	Standard
	Détecteur de plastique	N/A
Contrôle à distance de l'enrobage	Standard	
Réservoir grande capacité	N/A	
Pilote automatique	N/A	
Moteur	13 HP Honda	
Moteur Honda 20 HP	N/A	



STACKPRO 5400 ANDERSON



ANDERSON

REMORQUES À BALLES CARRÉES



PROPULSÉ par
HONDA^{MD}



LA SOLIDITÉ ANDERSON!

Les remorques autochargeuses à balles carrées Anderson sont conçues et construites pour vous aider à aller plus loin et plus rapidement avec la capacité de chargement dont vous avez besoin. Elles offrent une charge utile optimale et un remorquage robuste ainsi qu'une technologie de pointe.



Ce qui en résulte pour vous

- Un système de chargement entièrement automatisé
- Une aide au ramassage numérique pour une manipulation aisée
- Une conception robuste qui permet d'affronter les conditions les plus extrêmes
- Une productivité accrue
- Une économie de temps
- Une diminution des besoins en main-d'œuvre



LA SÉRIE STACKPRO, LA PLUS PRODUCTIVE

Il a été prouvé que la série STACKPRO est la plus productive de toutes les marques sur le marché qui proposent une série de modèles de tailles équivalentes.

Les deux remorques de la série STACKPRO permettent facilement la collecte et l'empilage de balles carrées. Elles sont destinées aux agriculteurs qui veulent maximiser le temps passé à la logistique tout au long de l'année.

La seule différence entre les deux modèles est leur taille. Leur robustesse leur permet d'endurer les conditions les plus extrêmes et peut gérer presque tous les types et toutes les tailles de balles carrées. Leur grande vitesse assure également des transitions en douceur, un transport et un empilage facile des balles. Leur productivité accrue permet une économie en termes d'investissement en plus d'une économie de temps et d'un recours moindre à de la main-d'œuvre.

Sans compromis

Les STACKPRO sont 20 % plus lourdes que leurs concurrentes et sont conçues pour des journées de travail intense. Elles peuvent affronter les conditions les plus difficiles, ce qui leur permet d'assurer des chantiers de travail sans interruption et ainsi d'augmenter votre rendement.

Ce qui la distingue

- Châssis robuste qui avantage l'ensemble des opérations
- Chargement automatique à haute efficacité
- Cycle de chargement automatisé
- Déchargement des balles carrées à 90° pour l'entreposage
- Système de pivot sans lubrification qui nécessitant peu d'entretien
- Système de pesage des balles



Nombre de balles et statistiques clients

- Mode chargement
- Mode déchargement
- Mode manuel
- Paramètres



- 1 Diagnostic & informations



2

Avant de procéder à l'achat d'un équipement, lisez attentivement la section des spécifications techniques du produit en question. Certaines fonctionnalités et options peuvent ne pas être disponibles pour tous les modèles.

- A) Bras de chargement automatique réglable capable de manipuler des balles jusqu'à 1 100 kg (2 400 lb) sans endommager la ficelle.
- B) Construction robuste pour un ramassage plus rapide des balles ainsi que pour une vitesse accrue avec laquelle vous pouvez entrer en contact avec les balles.
- C) Compatibilité avec tout type de tracteur
- D) Écran tactile automatisé permettant une vitesse et une facilité d'utilisation dès les premières minutes de fonctionnement de la machine.
- E) Suivi du nombre de balles par client (idéal pour les forfaitaires.)
- F) Panneau de commande entièrement électronique pesant les balles et la charge totale.
- G) Système de pesage de balles +/- 2,5 % de marge d'erreur
- H) Écran tactile avec autodiagnostic
- I) Exportation de données vers Excel via une clé USB
- J) Cadre robuste et lit en acier supportant les balles humides et sèches.
- K) Caméra pour mouvement en mode transport et mode déchargement
- L) Essieu tandem assurant des performances stables et optimales de la machine.
- M) Conception avec un système de pivot sans lubrification pour les pièces mobiles. La série Stackpro est pratiquement sans entretien.
- N) Système de déchargement et d'empilage hydraulique
- O) Pompe à cylindrée variable par prise de force PTO 1000 RPM

LA SÉRIE STACKPRO

1) Écran tactile Danfoss

La série STACKPRO est équipée d'un écran couleur tactile qui permet à l'opérateur de superviser les opérations facilement et de réduire sa fatigue de l'opérateur. Le cycle de chargement des modèles STACKPRO est entièrement automatisé.

La série STACKPRO est tout équipée d'un écran tactile « à la fine pointe de la technologie » Danfoss. Cela permet à l'opérateur de devenir un expert en un rien de temps pour l'utilisation du produit. L'écran tactile Danfoss est également équipé d'un menu « suivi client » qui permet de suivre le nombre de balles chargées par champ ou par client. Ces données peuvent également être exportées sur un lecteur USB à la fin de la journée.

2) Chargement automatisé

Le processus de chargement est entièrement automatisé: l'opérateur n'a qu'à guider la remorque vers la chaîne à balles. Le bras de chargement a été conçu pour supporter des balles jusqu'à 1 089 kg (2 400 lb) chacune. Cette conception robuste assure un processus de chargement sans faille, quelles que soient les conditions, avec n'importe quel matériau de balle carrée. De plus, la série STACKPRO est équipée de capteurs permettant de peser les balles lorsqu'elles sont en position sur la plateforme de transition. Ces données sont prises par la pression du système de levage hydraulique de la table.

3) Robustesse

Les remorques STACKPRO5400 et STACKPRO7200 à balles carrées sont extrêmement fiables et robustes. Pesant respectivement 22 400 lb et 25 022 lb, elles résistent aux conditions les plus difficiles. Construits avec une sélection rigoureuse de composants électroniques, nos deux modèles sont équipés de composants hydrauliques et de composants électroniques de la marque Danfoss, ce qui en font les remorques les plus fiables sur le marché.

4) Environnement hydraulique fermé

Toutes les remorques STACKPRO sont équipées de leur propre environnement hydraulique indépendant du tracteur qui le tracte. Cela augmente les performances, et ce, quels que soient le modèle et l'âge du tracteur. Cela réduit également l'usure de ce dernier en plus d'éliminer les problèmes hydrauliques comme la contamination du système.

5) Tandems suiveurs

Les essieux directionnels améliorent la manœuvrabilité et garantissent une stabilité tant pour une utilisation tant sur route que dans les champs. En outre, ils limitent le ripage des pneumatiques et réduisent donc leur usure tout en diminuant la consommation de carburant. L'essieu directionnel suiveur s'oriente suivant la direction imprimée par le tracteur. Pour la conduite sur route (> 15 km/h) ou lors des marches arrière, un dispositif hydraulique assure un blocage et un alignement parfait de l'essieu arrière avec l'essieu avant, garantissant ainsi la sécurité de la remorque.

6) Pneus à haute flottaison

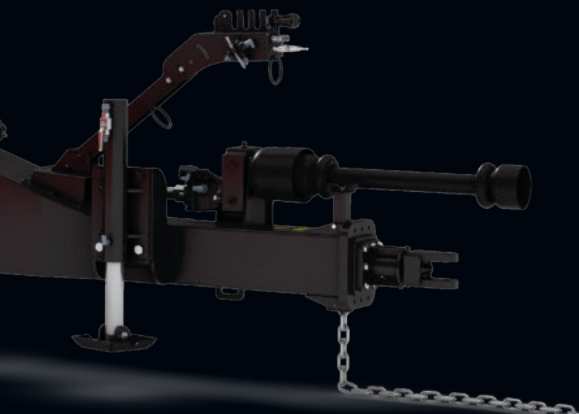

Statistiques pour chacun de vos clients

#	CLIENT'S NAME	BALES	SINCE
1	DUSTIN	2189	22/07/2019
2	1	1186	13/08/2019
3	MARKDALE	1266	23/08/2019
4		24	27/08/2019
5	77	0	
6		0	
7		1316	29/08/2019
8		0	
9		0	
10		0	
RESET ALL NAMES		RESET ALL BALES (Fnc1)	
LIFETIME BALES		6106	

Capacité de pesage des balles

DD-MM-YYYY hh:mm	12.0V+
000	Total: 0 LBS
000	Avg: 0 LBS
000	Customer



Écran tactile super facile d'utilisation



Bras de chargement à déclenchement automatique

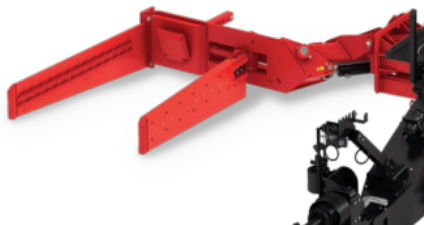

Cadre robuste pour les travailleurs les plus exigeants



STACKPRO5400

Remorque autochargeuse à balles carrées



Jusqu'à 51 po x 48 po x 8 pi
(128 cm x 130 cm x 240 cm)

3 sorties hydrauliques doubles requises et Retour libre 3/4" obligatoire



Contrôles par écran tactile



Angle de déchargement de 90 degrés



Capacité de transport de 8 à 18 balles par chargement



Exigences HP PTO requises 150 HP



Déchargement 90 degrés



Écran tactile super facile d'utilisation



Bras de chargement ajustable

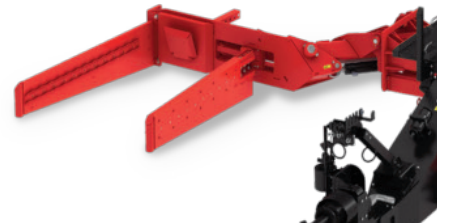

STACKPRO7200

Remorque autochargeuse à balles carrées



Jusqu'à 51 po x 48 po x 8 pi
(120 cm x 130 cm x 240 cm)



Angle de déchargement de 90 degrés



Capacité de transport de
12 à 27 balles par chargement



3 sorties hydrauliques
doubles requises et Retour libre
3/4" obligatoire



Contrôles par écran tactile



Exigences HP PTO requises
175 HP



Modèle europe présenté

TSR3450

Le TSR3450 est une remorque autochargeuse incomparable qui permet de ramasser des balles carrées rapidement et efficacement. Le châssis robuste et la plateforme en acier soutiennent tous les types de balles : ensilage, foin sec ou paille. Les fonctions sont entièrement contrôlées à distance à partir du confort de la cabine du tracteur. La pince à balles réglable permet de charger différentes tailles de balles carrées.



Ses avantages

- Poussoir de balles hydraulique
- Bras de chargement ajustable pour balles de différentes tailles
- Déchargement au sol à 35 degrés d'inclinaison
- Pneus haute flottaison pour une réduction de la compaction du sol
- Plateforme de réception des balles permettant d'empiler deux balles de haut
- Plateforme en acier supportant les balles humides
- Extension de déchargement arrière avec rouleaux
- Contrôles de type joystick



Contrôles du tracteur facile d'utilisation avec fingertip joystick



Bras de chargement ajustable pour balles humides ou sèches



Déchargement hydraulique facile



TSR3450

Remorque autochargeuse à balles carrées



Jusqu'à 4 pi x 4 pi x 8 pi
(120 cm x 120 cm x 240 cm)



2 sorties hydrauliques doubles requises



Angle de déchargement de 35 degrés



Fingertip joystick



Capacité de transport de
7 à 19 balles par chargement



Exigences HP PTO requises
130 HP



ANDERSON

COMPTEZ SUR LES MEILLEURS



SPÉCIFICATIONS TECHNIQUES

		TSR3450	STACKPRO5400	STACKPRO7200
BALLES	Dimensions de la balle carrée	Jusqu'à 4 pi x 4 pi (120 cm x 120 cm)	Jusqu'à 51 po x 48 po (130 cm x 120 cm)	Jusqu'à 51 po x 48 po (130 cm x 120 cm)
	Type de balle	Ensilage, foin sec et paille	Ensilage, foin sec et paille	Ensilage, foin sec et paille
SPÉCIFICATIONS	Essieu tandem	Standard	Standard	Standard
	Essieu tandem freiné	Optionnel	Optionnel	Optionnel
	Essieu tandem suiveur freiné	N/A	Optionnel	Optionnel
	Chaîne de sécurité	Standard	Standard et anneau rotule	Standard & Anneau rotule
	Type de bras de chargement	Pince hydraulique	Pince hydraulique	Pince hydraulique
	Capacité de charger une seconde rangée de balles	Table à ciseau	Plateforme	Plateforme
	Pneus	550/45-22,5	550/45-22,5	550/45-22,5
	Caméra de recul	n/a	Standard	Standard
	Débit hydraulique minimum du tracteur	9 gal/min (30 L/min)	21 gal/min (80 l/min)	21 gal/min (80 l/min)
	Pression hydraulique minimum du tracteur	2500 psi (172 bar)	2800 psi (190 bar)	2800 psi (190 bar)
	HP requis	130 HP	150 HP	175 HP
Connexions hydrauliques doubles requises	2	3 + Retour libre 3/4" obligatoire ou 4 + retour libre 3/4" si option essieu directionnel	3 + Retour libre 3/4" obligatoire ou 4 + retour libre 3/4" si option essieu directionnel	
Vitesse PTO / prise PTO	N/A	1000 RPM/13/4-Z20	1000 RPM/13/4-Z20	
Contrôles	Fingertip joystick	Écran tactile	Écran tactile	
DIMENSIONS	Largeur (A)	8 pi 6 po (2,6 m)	8 pi 4 po (2,55 m)	8 pi 4 po (2,55 m)
	Largeur totale (incluant bras de chargement)	9 pi 10 po (3 m)	8 pi 4 po (2,55 m)	8 pi 4 po (2,55 m)
	Hauteur (B)	7 pi 10 po (2,4 m)	12 pi 8 po (3,86 m)	12 pi 8 po (3,86 m)
	Hauteur totale (incluant bras de chargement)	9 pi 10 po (3 m)	12 pi 8 po (3,86 m)	12 pi 8 po (3,86 m)
	Hauteur de la plateforme (E)	4 pi 7 po (1,4 m)	6 pi 1 po (1,85 m)	6 pi (1,83 m)
	Longueur totale (D)	37 pi 9 po (11,5 m)	35 pi 7 po (10,85 m)	39 pi (11,91 m)
	Poids total	13 650 lb (6200 kg)	22 400 lb (10 160 kg)	25 022 lb (11 350 kg)
Poids à vide sur la barre de tir	4530 lb (2055 kg)	3650 lb (1655 kg)	2782 lb (1261 kg)	

Les spécifications et dimensions sont sujettes à changement sans préavis.

CAPACITÉ ET RAPIDITÉ DES REMORQUES

		TSR3450	STACKPRO5400	STACKPRO7200			
CAPACITÉ	Balle carrée de 3 pi x 3 pi x 8 pi (90 cm x 90 cm x 240 cm) de long	19	18	27			
	Balle carrée de 4 pi x 3 pi x 8 pi (120 cm x 90 cm x 240 cm) de long	14	12	16			
	Balle carrée de 4 pi x 4 pi x 8 pi (120 cm x 120 cm x 240 cm) de long	7	8	12			
	Capacité de levage du bras de chargement	2 200 lb (1 000 kg)	2 400 lb (1 089 kg)	2 400 lb (1 089 kg)			
	Poids total charge incluse	42 000 lb (19 000 kg)	42 000 lb (19 000 kg)	42 000 lb (19 000 kg)			
BALLES TRANSPORTÉES / HEURE		3 PI X 3 PI	3 PI X 4 PI	3 PI X 3 PI	3 PI X 4 PI	3 PI X 3 PI	3 PI X 4 PI
	Sur une distance de 0,62 mile (1 km)	75	65	90	72	108	85
	Sur une distance de 1,24 mile (2 km)	55	45	66	50	84	61
	Sur une distance de 1,86 mile (3 km)	43	34	52	39	68	48
	Sur une distance de 2,48 miles (4 km)	36	27	43	31	58	39
	Sur une distance de 3,10 miles (5 km)	30	23	37	26	50	33

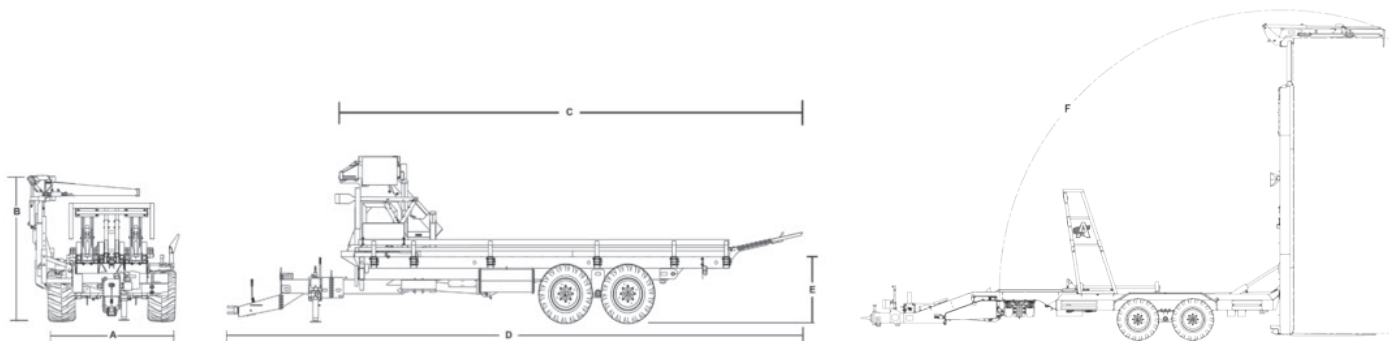

PNEUS

DIMENSIONS	JANTES	LARGEUR	DIAMÈTRE	CHARGE MAXIMUM PAR ROUE À 40 KM/H	PRESSION DE GONFLAGE	PLIS
400/60-22.5	22.5 x 11.75	16 po (400 mm)	42,1 po (1070 mm)	4 000 kg (8820 lb)	51 psi (3,5 bar)	16
560/45-R22.5	22.5 x 16.00	21.4 po (543 mm)	42,4 po (1076 mm)	4025 kg (10635 lb)	58 psi (4 bar)	58 (Ceinture d'acier)



ANDERSON PRO-CHOP 150

ANDERSON PRO-CHOP 150



PROCESSEUR DE BALLES



PROPULSÉ par
HONDA^{MD}



POURQUOI UTILISER UN PROCESSEUR DE BALLES?

La PRO-CHOP 150, à la fois pailleuse et distributrice, se veut la solution de litière ou d'alimentation idéale pour les balles de foin, la paille et l'ensilage.

La pailleuse Anderson est la seule à pouvoir hacher différents types de fourrages dans diverses longueurs : l'ensilage de pleine longueur jusqu'à 5 po, le foin jusqu'à 3 po et la paille jusqu'à 1 po.

La PRO-CHOP 150 est équipée d'une trappe sous le cadre à l'arrière de la machine, permettant d'éliminer les corps étrangers ou autres débris. Elle peut également être ouverte pour le nettoyage de l'accumulation résiduelle sans devoir retirer le ventilateur ou ouvrir la machine. Elle est parfaite pour les balles carrées et rondes !



Les avantages

- La chute rend la distribution dans des auges à proximité de la machine très précise et fonctionnelle.
- Elle permet l'épandage jusqu'à 60 pi sur la droite et 40 pi sur la gauche.
- Pour les litières, le bétail est plus propre et plus sain tandis que la paille est finement broyée pour augmenter son pouvoir absorbant de l'humidité.



Avant de procéder à l'achat d'un équipement, lisez attentivement la section des spécifications techniques de ce produit. Certaines fonctionnalités et options peuvent être incompatibles avec certains modèles et non disponibles dans certains pays. Pour plus d'information, veuillez contacter votre revendeur autorisé Anderson.

Les différents réglages de coupe

La PRO-CHOP 150 offre quatre réglages possibles: changez les réglages sans outils en moins de 15 secondes.

A) La porte supérieure engagée

Lorsqu'engagée, la porte est utilisée pour aider à couper efficacement plus de fibres.

B) La porte supérieure désengagée

Lorsque désengagée, la porte permet aux fibres de passer sans les couper.

C) Le contre-couteau

Il est utilisé pour couper la matière plus finement.

D) La grille amovible

Elle est utilisée SEULEMENT lors du traitement de la paille. Avec ses trous de 2 po, elle laisse passer uniquement les fibres courtes et les plus longues seront forcées de retourner vers les couteaux.

E) Les peignes

Ils font partie du rotor et permettent aux balles d'être parfaitement absorbées à travers celui-ci. Ils empêchent également les balles de venir en contact trop rapidement avec le rotor et de créer des blocages.

F) La coupe

Hachez différents types de fourrages dans diverses longueurs : l'ensilage de pleine longueur jusqu'à 5 po, le foin jusqu'à 3 po et la paille jusqu'à 1 po.

UNE FIABILITÉ À TOUTE ÉPREUVE

1) Meilleure distribution

La chute rend la distribution dans des auges à proximité de la machine très précise et confortable. Elle permet l'épandage jusqu'à 60 pi (18,2 m) sur la droite et 40 pi (12,19 m) sur la gauche. Pour les litières, la paille est finement broyée pour augmenter son pouvoir absorbant de l'humidité. L'amélioration du confort des vaches réduit les risques de mammites et les troubles de santé en plus de faire en sorte que le bétail demeure plus propre. Pour l'alimentation, il est facile de nourrir les animaux à même les auges ainsi que de prétraiter la paille pour les mélangeurs RTM. La consommation est alors augmentée et le gaspillage, réduit.

2) Caméra de visionnement

La caméra intérieure permet de voir les balles sur le convoyeur, sur le rotor ainsi qu'au chargement. Les nouvelles caméras de recul offrent une vue parfaite sur le chargement et la cuve.

3) Grande capacité de chargement

La cuve de 5 pi peut être utilisée avec toutes les grosseurs de balles. Elle a la capacité de contenir jusqu'à deux balles (1 x 6 pi ronde, 2 x 5 pi ronde et 1 balle carrée jusqu'à 4 pi x 4 pi x 9 pi (1,21 m x 1,21 m x 2,74 m) en réduisant la possibilité de débordement. Le chargement des balles s'effectue par la porte arrière à l'aide de la caméra. Dans le cas où deux balles sont chargées, la porte de chargement permet à une balle de se placer tandis que l'autre se déchiquette à l'intérieur.

4) Grandes roues pour terrain boueux

Comme pour la plupart de nos machines, nous prévoyons qu'elles doivent vous servir peu importe les conditions. Nous avons donc doté la PRO-CHOP 150 de roues à haute flottaison qui vous éviteront bien des soucis en terrain mou.

5) Encore plus de contrôles

Les contrôles électriques de la porte de chargement permettent à l'utilisateur de faire fonctionner le convoyeur ainsi que d'ouvrir et de fermer la porte. Cette pratique, dans le cas où une balle n'est pas bien placée ou pour enlever le filet ou la ficelle de la balle en début de processus. Inutile de retourner dans le tracteur : il est possible de le faire directement à côté de la machine.

6) Coupe optimale

Le rotor est équipé de 264 couteaux et de 22 disques résistants pouvant déchiqueter des balles d'ensilage rondes ou carrées, de foin ou de paille. Même les balles gelées n'ont aucun problème à être traitées. Son diamètre assure aussi un débit constant.

7) Adapteur pour chute 10"

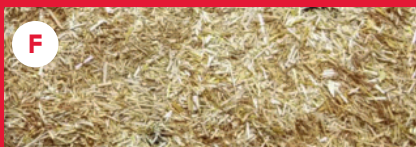
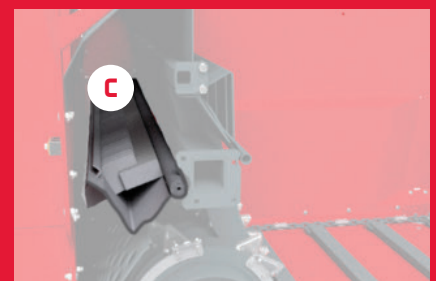
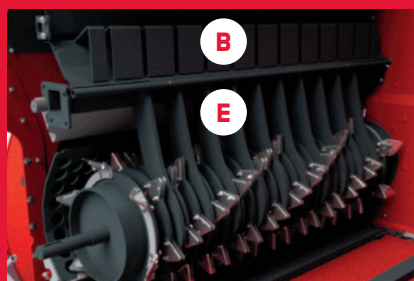
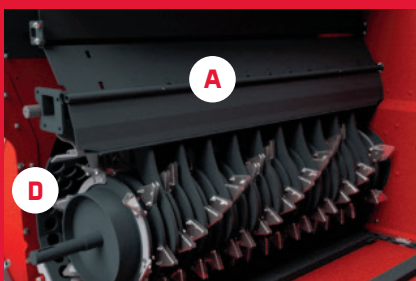



PRO-CHOP 150

Processeur de balles



1 balle allant jusqu'à 6 pi x 5 pi de long
(1,9 m x 1,5 m)

2 balles allant jusqu'à 5 pi x 5 pi de long
(1,5 m x 1,5 m)



1 balle de 4 pi x 4 pi x 9 pi (1,2 m x 1,3 m x 2,8 m)



Balles de foin, d'ensilage et de paille



Exigences HP PTO requises
80 HP

SPÉCIFICATIONS TECHNIQUES

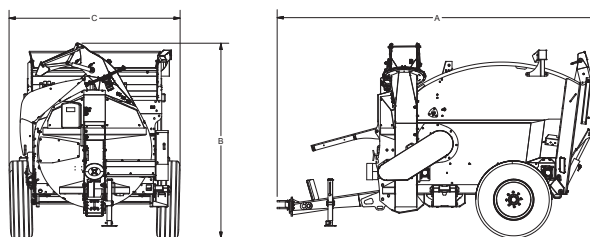

		PRO-CHOP 150
BALLES	Type de balle	Paille, foin et ensilage
	Capacité de balles rondes	1 balle allant jusqu'à 6 pi x 5 pi de long (1,9 m x 1,5 m) ou 2 balles allant jusqu'à 5 pi x 5 pi de long (1,5 m x 1,5 m)
	Capacité de balles carrées	4 pi x 4 pi x 9 pi (1,2 m x 1,3 m x 2,8 m)
	Poids maximum de balles	2 755 lb (1 250 kg)
SPÉCIFICATIONS	Distance maximum de déchargement	Jusqu'à 60 pi (18 m) sur la droite et jusqu'à 40 pi (12 m) sur la gauche
	Contrôles	Électriques avec ajustement du convoyeur
	Rotation de la goulotte	270 degrés
	Pneus	315 x 80 R 22,5 L
	Attelage	Main double
	Nombre de palmes	8
	Nombre de couteaux	264
	Nombre de disques sur le rotor	22
	Débit hydraulique minimum du tracteur	5,5 gal/min (20 l/min)
	Pression hydraulique minimum du tracteur	2900 psi (200 bar)
	HP PTO min requis	80 HP
Sorties hydrauliques doubles requises	1	
PTO requis	540 RPM	
DIMENSIONS	Longueur totale (A)	14 pi 10 po (4,52 m)
	Hauteur totale (B)	8 pi 11 po (2,71 m)
	Largeur totale (C)	7 pi 11 po (2,41 m)
	Poids total (kg)	3000 kg (6615 lb)
	Dimensions de la cuve (largeur x hauteur x longueur)	5 pi 5 po x 3 pi 11 po x 6 pi 7 po (1,65 m x 1,20 m x 2 m)
Capacité de la cuve	152 pi ³ (4 m ³)	

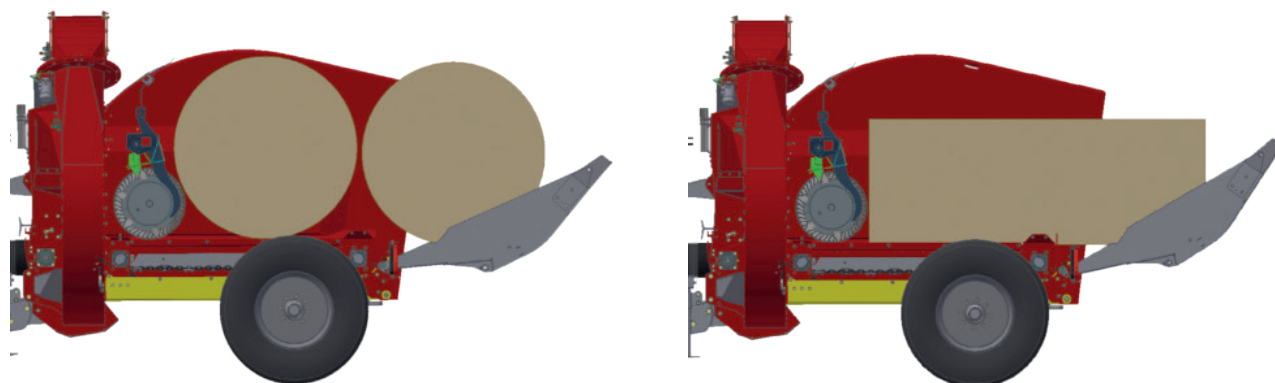



ANDERSON
SPECIALTY



MÉLANGEURS VERTICAUX RTM





CONCEPTION UNIQUE

Le choix du mélangeur est crucial à la réussite de votre entreprise. Le design unique des vis et de la cuve a été conçu pour obtenir des mélanges optimaux. Que vous incorporiez des balles rondes ou carrées, de l'ensilage ou des suppléments à votre ration, les mélangeurs Anderson vous permettent d'atteindre vos objectifs de nutrition.

Ils vous font économiser temps et argent à chaque utilisation. Jour après jour, la robustesse et l'efficacité du mélangeur Anderson vous surprendront.



Mélangeurs verticaux SMARTMIX™

- Traite et mélange tout type de fourrage efficacement
- Produit un mélange homogène de qualité optimale à tout coup
- Excelle dans le hachage de balles rondes et carrées de haute densité
- Utilise un système d'entraînement simple, fiable et robuste
- Requiert une faible puissance du tracteur
- Disponible avec plusieurs options de déchargement. Chaque configuration vous permet un déchargement rapide et uniforme.



ANDERSON
SMARTMIX
A700

CE QUI NOUS DISTINGUE

Le mélangeur est l'une des machines les plus sollicitées sur la ferme. Jour après jour, celui-ci est soumis à de très grandes frictions provenant du fourrage en mouvement contre sa vis et sa cuve. Pour une plus grande durabilité, nous fabriquons nos machines avec un acier de type Hardox qui offre une très grande résistance à l'abrasion. Cet acier plus solide et plus durable est largement utilisé dans les secteurs industriels et miniers. Nous fabriquons le plancher, les parois et la vis verticale avec de l'acier AR235. Cette configuration d'acier inégalée sur le marché procure une durée de vie imbattable à votre mélangeur.



ÉCHELLE BRINELL



Les avantages de la cuve roulée SMARTMIX™

- Les parois de notre cuve SMARTMIX™ sont roulées à leurs extrémités. Avec ce processus de fabrication sans pliage, nous obtenons des parois complètement lisses qui nous permettent de minimiser la friction et qui améliorent la circulation de la matière dans la cuve.
- À chaque ration, vous obtenez rapidement un mélange homogène, quelle que soit la quantité à mélanger.
- En plus d'augmenter le rendement de votre troupeau, vous économisez de l'énergie lors de la préparation de votre mélange.
- Le plancher de cuve monobloc sans joints est renforcé pour absorber les contraintes de charges.
- Les joints des parois sont superposés et soudés sur chaque face pour une solidité à toute épreuve.



Avant de procéder à l'achat d'un équipement, lisez attentivement la section des spécifications techniques du produit en question. Certaines fonctionnalités et options peuvent ne pas être disponibles pour tous les modèles.

Rehausses de cuve

L'ajout de rehausse de capacité vous fait atteindre le niveau de production souhaité. Contrairement aux extensions en caoutchouc qui cassent et se fissurent, nos rehausses en acier n'engendrent pas de coûts de remplacement supplémentaires année après année.

- D'une hauteur de 6 po, de 12 po et de 18 po.
- Possibilité d'ajouter un anneau de rétention, cette option peut être boulonnée directement sur la rehausse de métal ou sur la cuve elle-même. Cette addition à votre mélangeur vous permettra d'éviter le débordement du matériel et de diminuer le temps à traiter vos balles rondes.

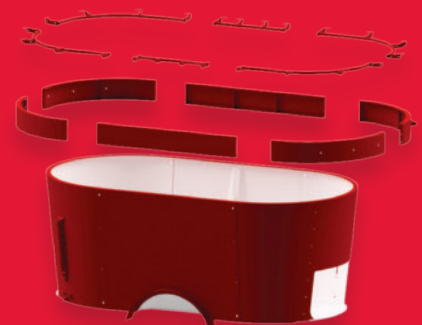

FORCE ET DURABILITÉ

LE MEILLEUR DES DEUX MONDES RÉUNIS

1) TRUE-CUT™ : système de lames de restriction

Nous retrouvons sur tous nos modèles de mélangeur, deux plaques de restrictions disposées à 180 degrés l'une de l'autre. Livrée de série avec une multitude d'ajustements mécanique, Anderson est le seul fabricant à vous offrir un système pour les activer hydrauliquement (optionnel). L'opérateur peut activer et retirer les lames pendant le processus de mélange, réduisant jusqu'à 22% le temps requis tout en préservant l'intégrité des ingrédients comme les fourrages et l'ensilage de maïs. Lorsque la lame est pleinement engagée de 8 po, le traitement des fibres longues est accéléré de 50%. Une fois que la fibre est traitée conformément à la recette, la lame de restriction peut être retirée pour conserver l'intégrité des ingrédients. Le contrôle de la longueur des fibres assure une meilleure assimilation alimentaire de la vache. Vous pouvez ainsi augmenter la production de lait de 5% sans engendrer de coûts supplémentaires.

2) Extension de la vis : exclusivité à Anderson

D'une hauteur de 14 po et équipée de deux couteaux additionnels, cette extension boulonnable peut être installée sur la majorité de nos mélangeurs (généralement utilisée avec une extension de 18 po). Cette option exclusive à Anderson vous permet de garder la même relation de hauteur entre la vis et les parois lors de l'ajout d'une extension de cuve. Même si vous ajoutez plus de volume à l'intérieur de la cuve, la matière sur le dessus est quand même mélangée grâce aux mouvements horizontal et vertical engendré par l'extension de vis.

3) Trappe d'inspection et de maintenance

Chacune des vis est munie d'une trappe d'accès facilitant le nettoyage et les entretiens périodiques du planétaire.

4) Aimant sur la vis

L'aimant néodyme peut être installé en option sur l'arrière du racloir de nos vis. Étant toujours en contact avec la matière durant la formation du mélange et lors du déchargement, cet aimant procure une excellente efficacité en tout temps.

5) Couteaux en carbure de tungstène

Les couteaux en carbure de tungstène durent trois fois plus longtemps que ceux de la concurrence. D'une dureté Rockwell de 45, ils s'affûtent automatiquement et assurent une qualité de coupe parfaite jour après jour. Installés en standard au nombre de 6 ou de 8 sur chaque vis (selon le modèle), ils sont réglables en deux positions et réversibles. Grâce à leurs lames dentelées surdimensionnées et très agressives, ils offrent un rendement exceptionnel pour traiter des balles rondes ou carrées. Chaque couteau est équipé d'une plaque de renfort pour absorber les impacts des balles rondes lorsqu'elles sont projetées dans la cuve.

6) Racloirs

Souvent en option chez la concurrence, nos racloirs sont installés et soudés sur la base de nos vis de série. Les racloirs assurent un mouvement supplémentaire du matériel lors du mélange et un déchargement 30% plus rapide et plus uniforme que les machines qui sont dépourvues de cet équipement.

7) Essieux

Nos essieux ont été conçus avec robustesse pour recevoir les plus lourdes charges. Selon le modèle, il vous est possible d'opter pour un essieu simple, tandem ou même un essieu tridem.

Planétaires

Chaque planétaire a été judicieusement choisi en fonction des particularités de chaque modèle et des conditions de travail les plus extrêmes sur le marché.

Chaque planétaire est sélectionné avec l'étroite collaboration des ingénieurs de Comer. De ce fait, leur durabilité et l'excellente garantie qui les accompagne vous assurent une tranquillité d'esprit pendant très longtemps.



LES AVANTAGES DE LA VIS TRI-CUT™

- Le design de nos vis en forme de spirales nous permet de mélanger et de couper tous les types de fourrages. Nos plateaux de vis étant surdimensionnés, ils constituent un avantage : transporter plus de matériaux vers le haut créant ainsi l'effet d'un volcan.
- Elle est fabriquée en acier de type Hardox AR235 de 5/8 po d'épais. Cet acier offre une résistance et une durée de vie inégalée à la vis.
- La position triangulaire unique des couteaux Anderson autour de la vis nous permet de traiter tous les types de balles. Qu'elles soient très denses ou congelées, notre vis est en mesure de les traiter rapidement.
- La faible distance entre les parois intérieures et la vis ont l'avantage de créer un très grand déplacement des ingrédients dans la cuve. Le mouvement ascendant de la charge d'alimentation vers le milieu combiné au mouvement descendant le long de la paroi de la cuve procurent une ration totale parfaitement homogène.

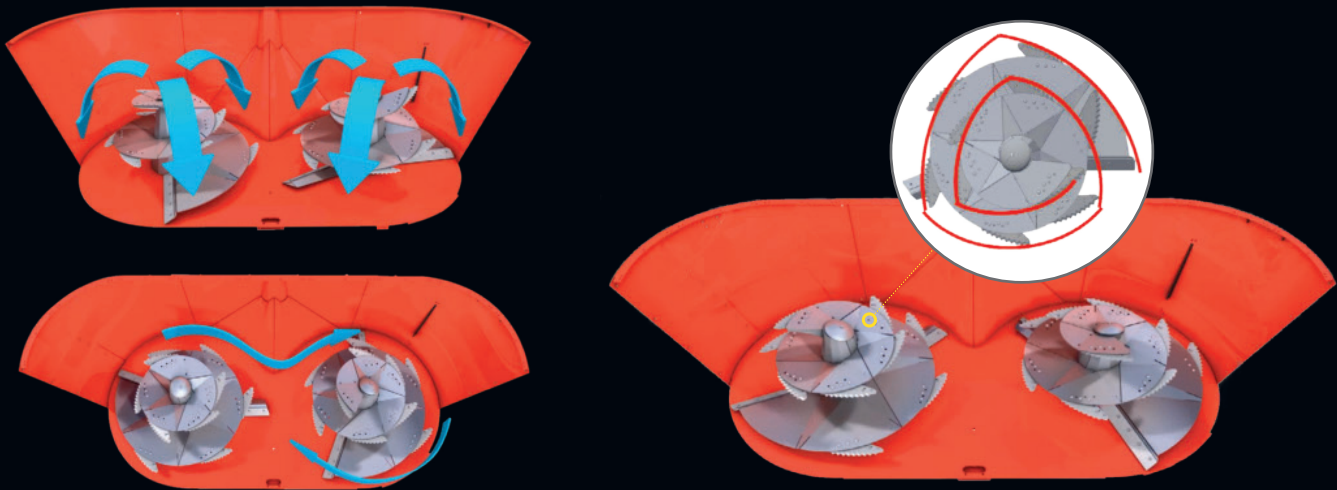

Les couteaux, à ne pas négliger!

L'entretien inhérent à l'usure des couteaux, sur la durée de vie d'une machine, est une dépense qui n'est pas à négliger. Voici quelques avantages des couteaux Anderson :

- De 30 à 50 % moins cher que la compétition!
- Carbure de tungstène trois fois plus durable
- Affûtage automatique et qualité de coupe parfaite
- Réversibilité, permettant de doubler leur durée de vie
- Lame dentelée surdimensionnée agressive
- Installés sur une plaque de renfort pour absorber les impacts des balles



SMARTMIX™
LA QUALITÉ OPTIMALE!

 **ANDERSON**
COMPTEZ SUR LES MEILLEURS



MÉTHODES DE DÉCHARGEMENT

Convoyeur avant

Le convoyeur est positionné à l'avant de la cuve du mélangeur pour une meilleure visibilité lors de la distribution du matériel. Quel que soit le type de fourrage, le convoyeur vous permet de régler facilement le débit et d'atteindre le point de déchargement. Le convoyeur est entraîné par un moteur hydraulique à chaque extrémité, ce qui permet de garantir un fonctionnement parfait, peu importe la direction de déchargement. Il peut également se déporter de 14 po de chaque côté pour rejoindre plus facilement son point de déchargement, créant ainsi une plus grande proximité entre la machine et le point de déchargement.

Nos courroies offrent une grande plage de vitesse de rotation qui leur permet un meilleur contrôle sur la projection du matériel. Les barrettes latérales sont vulcanisées à même la courroie au lieu d'y être collées. L'élasticité du caoutchouc a été sélectionnée pour résister à de très grands froids, soit jusqu'à -40 degrés Celsius. Cette technologie de fabrication leur procure une très grande durée de vie.

La gamme peut aussi être équipée d'un grand choix de convoyeurs à inclinaison hydraulique idéaux pour la distribution dans tous les types de configurations des bâtiments.

Convoyeur à Chaîne

Nous utilisons la chaîne à rouleaux CA620 sur notre chaîne de convoyage. Communément appelée chaîne à rouleaux agricole CA620, elle est fabriquée à l'aide de pièces en acier trempé pour des tolérances étroites. La chaîne est fabriquée selon les normes américaines et est utilisée dans l'industrie depuis de nombreuses années. Elle est durable et de haute résistance en plus d'avoir une longue durée de vie.

- Pignons ayant une épaisseur de 3/4 po et fabriqués en acier haute densité.
- Convoyeurs pouvant fonctionner à très haute vitesse comparativement aux convoyeurs des concurrents.
- Convoyeurs silencieux comparativement aux convoyeurs des concurrents grâce aux patins en plastique haute densité installés à l'aller et au retour de la chaîne.
- Convoyeur horizontal opérable dans les deux sens (alimentation à gauche ou à droite).
- Système de tensionnement automatique qui assure la bonne tension de la chaîne en tout temps.
- Système d'étanchéité qui réduit au minimum les pertes de matériel au sol.
- Garantit un démarrage en tout temps, même dans des conditions hivernales (neige et glace).

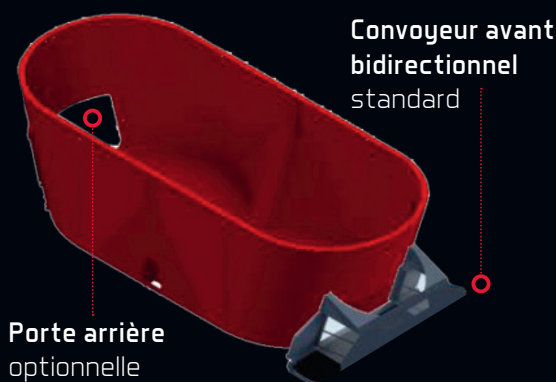

Trappes latérales

Ces trappes de distribution permettent un déchargement rapide et simple des aliments au niveau des couloirs d'alimentation au sol. Les trappes peuvent être montées, selon la demande, à l'avant droit ou à l'arrière gauche. La gamme Smartmix peut aussi être équipée d'un grand choix de convoyeurs à inclinaison hydraulique idéal pour la distribution dans tous les types de configurations de bâtiments.



Avant de procéder à l'achat d'un équipement, lisez attentivement la section des spécifications techniques du produit en question. Certaines options et caractéristiques pourraient être incompatibles avec certains modèles ainsi que non disponibles dans certains pays. Pour plus d'information, veuillez contacter votre revendeur autorisé Anderson.

ORDINATEUR PLUS EFFICACE

PROPOSÉ PAR SMARTMIX™

Boîtier de pesage DG500

Livré de série et compatible avec la suite DTM, l'ordinateur DG500 est un indicateur de pesage universel. Il permet la programmation des recettes et de la distribution ainsi que le stockage de données. Il garantit un pesage d'une extrême précision grâce aux pesons protégés et répartis aux endroits stratégiques sous la cuve.

L'interface est composée d'un double affichage à cristaux liquides qui la rend clair. Le logiciel permet de programmer 24 recettes pouvant contenir 48 composantes et 48 points de distribution différents, de configurer le nom des composantes, les points de distribution et le programme dans sa propre langue ainsi que de classer des programmes par « quantité », « total » ou « nombre de bêtes ». Le chargement « total » ou « nombre de bêtes » peut être placé avant l'exécution, afin d'avoir un programme qui est toujours conforme avec les besoins de l'animal.

Application mobile

L'application Dina TEL 3 est la technologie ultime qui apporte le contrôle de l'indicateur de poids à votre téléphone intelligent ou à votre tablette. En installant l'application, vous pouvez transformer votre téléphone en indicateur de poids et rendre le processus de chargement plus efficace.



Écran répéteur d'affichage de poids

- Le répéteur de poids permet d'avoir un deuxième affichage dirigé vers l'opérateur qui charge les ingrédients dans le mélangeur.
- L'ordinateur principal reste en place pour le conducteur du tracteur.



LE CHOIX D'UN BON MÉLANGEUR RTM

Lors du choix d'un mélangeur RTM, il est préférable de baser le calcul sur le volume en pieds cubes (pi³) plutôt qu'en livres (lb). Une vache laitière normale consomme de 5 à 7 pi³ d'une ration de RTM par jour.

Déterminez la ration consommée par animal

5 pi³

Ration comprenant des ingrédients comme de l'ensilage coupé, ensilage de maïs, etc., n'inclut pas le foin à longues tiges.

6 pi³

Ration comprenant des ingrédients comme de l'ensilage coupé ainsi que du foin à longues tiges. Idéale pour la digestion et la santé du rumen de la vache.

7 pi³

Ration comprenant de grandes quantités de foin à longues tiges comme des balles d'ensilage et du foin sec.

Calculez la quantité totale consommée et identifiez le mélangeur qui répond à vos besoins

- 1) Prenez le nombre maximum d'animaux de votre plus gros groupe à nourrir et multipliez-le par le nombre de pi³ consommés par animal (établi plus tôt entre 5, 6 et 7 pi³.)
- 2) Divisez le total par le nombre de fois par jour où vous prévoyez utiliser le mélangeur pour nourrir vos bêtes. Les résultats vous donnent le nombre total de pi³ à traiter par le mélangeur pour chaque ration à mélanger.
- 3) Ce chiffre détermine la capacité optimale du mélangeur à utiliser selon votre situation actuelle.

Sachez que la qualité du mélange obtenu est optimale lorsque le mélangeur est rempli entre 40 % et 90 % de sa capacité totale.

Exemple de calcul

$200 \times 5 \text{ pi}^3 = 1000 \text{ pi}^3$

$1000 \text{ pi}^3 \div 2/\text{jour} = 500 \text{ pi}^3$

$500 \text{ pi}^3 \div 0.9 = 556 \text{ pi}^3$ (capacité minimale requise du mélangeur à utiliser)

$500 \text{ pi}^3 \div 0.4 = 1250 \text{ pi}^3$ (capacité optimale requise du mélangeur)

N'oubliez pas que si vous avez des projets d'expansion de votre troupeau, il faudra le prendre en considération pour le choix du bon modèle de mélangeur!



ANDERSON[®]
SOLUTIONS AGRICOLES MIEUX PENSÉES





A280

Mélangeur vertical RTM simple vis



Capacité de la cuve
de 280 pi³ (7,9 m³) à 388 pi³ (11 m³)



Exigences HP PTO requises
en haute vitesse : minimum 60 HP



Hauteur de 98 po (2,49 m)
à 116 po (2,95 m) avec rehausse



Déchargement de la matière
par trappe latérale



1 vis munie de 6 couteaux réversibles
en carbure de tungstène (possibilité de
jusqu'à 10 couteaux par vis, en option)





A380

Mélangeur vertical RTM simple vis



Capacité de la cuve
de 380 pi³ (10,8 m³) à 500 pi³ (14,2 m³)



Exigences HP PTO requises
en basse vitesse : minimum 50 HP
en haute vitesse : minimum 75 HP



Hauteur de 106 po (2,69 m)
à 124 po (3,15 m) avec rehausse



Déchargement de la matière par
trappe latérale ou par convoyeur avant



1 vis munie de 6 couteaux
réversibles en carbure de tungstène
(possibilité de jusqu'à 10 couteaux par vis,
en option)



A450

Mélangeur vertical RTM simple vis



Capacité de la cuve
de 450 pi³ (12,8 m³) à 600 pi³ (17 m³)



Exigences HP PTO requises
en basse vitesse : minimum 60 HP
en haute vitesse : minimum 85 HP



Hauteur de 112 po (2,84 m)
à 130 po (3,3 m) avec rehausse



Déchargement de la matière par
trappe latérale ou par convoyeur avant



1 vis munie de 8 couteaux
réversibles en carbure de tungstène
(possibilité de jusqu'à 12 couteaux par vis,
en option)





A520

Mélangeur vertical RTM double vis



Capacité de la cuve
de 520 pi³ (14,7 m³) à 682 pi³ (19,3 m³)



Exigences HP PTO requises
en basse vitesse : minimum 80 HP
en haute vitesse : minimum 120 HP



Hauteur de 102 po (2,59 m)
à 120 po (3,05 m) avec rehausse



Déchargement de la matière par
trappe latérale ou par convoyeur avant



2 vis munies de 6 couteaux chacune
réversibles en carbure de tungstène
(possibilité de jusqu'à 10 couteaux par vis,
en option)



A700

Mélangeur vertical RTM double vis

Modèle présenté : avec essieu tandem (optionnel)



Capacité de la cuve
de 700 pi³ (19,8 m³) à 910 pi³ (25,8 m³)



Exigences HP PTO requises
en basse vitesse : minimum 100 HP
en haute vitesse : minimum 150 HP



Hauteur de 110 po (2,79 m)
à 128 po (3,25 m) avec rehausse



Déchargement de la matière par trappe
latérale ou par convoyeur avant



2 vis munies de 6 couteaux chacune
réversibles en carbure de tungstène
(possibilité de jusqu'à 10 couteaux par vis,
en option)





A920

Mélangeur vertical RTM double vis



Capacité de la cuve
de 920 pi³ (26,1 m³) à 1172 pi³ (33,2 m³)



Exigences HP PTO requises
en basse vitesse : minimum 100 HP
en haute vitesse : minimum 150 HP



Hauteur de 128 po (3,25 m)
à 140 po (3,56 m) avec rehausse



Déchargement de la matière par trappe
latérale ou par convoyeur avant



2 vis munies de 8 couteaux chacune
réversibles en carbure de tungstène
(possibilité de jusqu'à 12 couteaux par vis,
en option)



A950

Mélangeur vertical RTM triple vis

Modèle présenté : avec tridem essieu (optionnel)



Capacité de la cuve
de 920 pi³ (26,1 m³) à 1 211 pi³ (34,3 m³)



Exigences HP PTO requises
en basse vitesse : minimum 120 HP
en haute vitesse : minimum 180 HP



Hauteur de 117 po (2,97 m)
à 135 po (3,43 m) avec rehausse



Déchargement de la matière
par convoyeur avant



3 vis munies de 6 couteaux chacune
réversibles en carbure de tungstène
(possibilité de jusqu'à 10 couteaux par vis,
en option)





A1230

Mélangeur vertical RTM triple vis



Capacité de la cuve
de 1 230 pi³ (34,9 m³) à 1 572 pi³ (44,5 m³)



Exigences HP PTO requises
en basse vitesse : minimum 145 HP
en haute vitesse : minimum 210 HP



Hauteur de 117 po (2,97 m)
à 135 po (3,43 m) avec rehausse



Déchargement de la matière
par convoyeur avant



3 vis munies de 8 couteaux chacune
réversibles en carbure de tungstène
(possibilité de jusqu'à 12 couteaux par vis,
en option)

SPÉCIFICATIONS TECHNIQUES

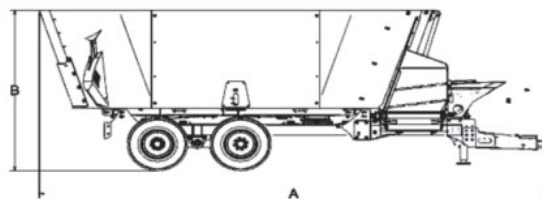

		A280ST SIMPLE VIS	A380ST SIMPLE VIS	A380FD SIMPLE VIS
CAPACITÉ	Capacité sans rehausse	280 pi ³ (7,9 m ³)	380 pi ³ (10,8 m ³)	380 pi ³ (10,8 m ³)
	Rehausse de capacité 6 po	316 pi ³ (9 m ³)	420 pi ³ (11,9 m ³)	420 pi ³ (11,9 m ³)
	Rehausse de capacité 12 po	352 pi ³ (10 m ³)	460 pi ³ (13 m ³)	460 pi ³ (13 m ³)
	Rehausse de capacité 18 po	388 pi ³ (11 m ³)	500 pi ³ (14,2 m ³)	500 pi ³ (14,2 m ³)
	Nombre de vis de mélange	1	1	1
DIMENSIONS	Longueur (A)	176 po (4,46 m)	189 po (4,79 m)	217 po (5,51 m)
	Hauteur (B) sans rehausse	98 po (2,49 m)	106 po (2,69 m)	106 po (2,69 m)
	Rehausse de capacité 6 po	104 po (2,64 m)	112 po (2,84 m)	112 po (2,84 m)
	Rehausse de capacité 12 po	110 po (2,79 m)	118 po (3 m)	118 po (3 m)
	Rehausse de capacité 18 po	116 po (2,95 m)	124 po (3,15 m)	124 po (3,15 m)
	Anneau antidébordement (hauteur additionnelle)	0 po / 3,5 po	0 po / 3,5 po	0 po / 3,5 po
	Largeur (C)			
	Excluant convoyeur incliné	90 po (2,29 m)	101 po (2,57 m)	101 po (2,57 m)
	Incluant convoyeur incliné	106 po (2,69 m)	117 po (2,97 m)	117 po (2,97 m)
	Angle d'opération convoyeur incliné (degrés)	26 @39 degrés	26 @39 degrés	26 @39 degrés
	Largeur hors-tout des roues	86 po (2,18 m)	86 po (2,18 m)	86 po (2,18 m)
	Distance latérale au point de déchargement (D)			
	Convoyeur incliné 3 pi Chaîne-Courroie à min.26 angle /max 40	36-29po à 26° / 33-26po à 40°	30-23po à 26° / 27-20po à 40°	30-28po à 26° / 28-25po à 40°
	Convoyeur incliné 4 pi Chaîne-Courroie à min.26 angle /max 40	45-38po à 26° / 40-33po à 40°	39-32po à 26° / 35-28po à 40°	38-36po à 26° / 35-32po à 40°
	Convoyeur incliné 5 pi Chaîne-Courroie à min.26 angle /max 40	59-52po à 26° / 53-46po à 40°	53-46po à 26° / 47-40po à 40°	53-51po à 26° / 48-45po à 40°
	Convoyeur incliné 6 pi Chaîne-Courroie à min.26 angle /max 40	68-61po à 26° / 60-53po à 40°	62-55po à 26° / 55-48po à 40°	62-60po à 26° / 55-52po à 40°
	Convoyeur incliné 7 pi Chaîne-Courroie à min.26 angle /max 40	82-75po à 26° / 73-66po à 40°	76-69po à 26° / 67-60po à 40°	76-74po à 26° / 67-64po à 40°
	Convoyeur incliné 8 pi Chaîne-Courroie à min.26 angle /max 40	91-84po à 26° / 80-73po à 40°	85-78po à 26° / 74-67po à 40°	85-83po à 26° / 75-72po à 40°
	Hauteur de déchargement (E)			
	Convoyeur incliné 3 pi Chaîne-Courroie à min.26 angle /max 40	32-36po à 26° / 41-41po à 40°	37-41po à 26° / 46-46po à 40°	35-37po à 26° / 42-42po à 40°
	Convoyeur incliné 4 pi Chaîne-Courroie à min.26 angle /max 40	36-40po à 26° / 47-47po à 40°	41-45po à 26° / 52-52po à 40°	39-41po à 26° / 48-48po à 40°
	Convoyeur incliné 5 pi Chaîne-Courroie à min.26 angle /max 40	43-47po à 26° / 57-57po à 40°	48-52po à 26° / 63-63po à 40°	46-48po à 26° / 59-59po à 40°
	Convoyeur incliné 6 pi Chaîne-Courroie à min.26 angle /max 40	47-51po à 26° / 64-64po à 40°	53-57po à 26° / 69-69po à 40°	50-52po à 26° / 65-65po à 40°
	Convoyeur incliné 7 pi Chaîne-Courroie à min.26 angle /max 40	54-58po à 26° / 74-74po à 40°	60-64po à 26° / 79-79po à 40°	57-59po à 26° / 75-75po à 40°
	Convoyeur incliné 8 pi Chaîne-Courroie à min.26 angle /max 40	59-63po à 26° / 80-80po à 40°	64-68po à 26° / 85-85po à 40°	61-63po à 26° / 82-82po à 40°
	Fond de cuve ST (E ¹) / Convoyeur FD (E ²) au sol	30 po (0,77 m)	36 po (0,91 m)	26 po (0,66 m)
	SPÉCIFICATIONS	Spécifications du PTO standard	540 RPM 1" 3/8 Z6	540 RPM 1" 3/8 Z6
Spécifications du PTO optionnel		N/A	1000 RPM 1" 3/8 Z21	1000 RPM 1" 3/8 Z21
Boîtier bivites		N/A	Optionnel	Optionnel
Boîtier bivites et ratio		N/A	0732, 1;1,5 540 RPM	0732, 1;1,5 540 RPM
Puissance minimum PTO (HP) - vitesse lente		N/A	50	50
Puissance minimum PTO (HP) - vitesse rapide		60	75	75
Vitesse de rotation des vis - vitesse lente		N/A	27 RPM	27 RPM
Vitesse de rotation des vis - vitesse rapide		41 RPM	41 RPM	41 RPM
Modèle planétaire standard et ratio		1602 @13,4	1602 @13,4	1602 @13,4
Modèle planétaire optionnel		N/A	N/A	N/A
Épaisseur du plancher (grade AR235 ou équivalent)		5/8 po	3/4 po	3/4 po
Épaisseur de la paroi latérale (grade AR235 ou équivalent)		1/4 po	1/4 po	1/4 po
Épaisseur de l'hélice de la vis (grade AR235 ou équivalent)		5/8 po	5/8 po	5/8 po
Nombre de couteaux standards par vis		6 / 10 optionnel	6 / 10 optionnel	6 / 10 optionnel
Protection des éléments de transmission		Shear bolt	Shear bolt	Shear bolt
Débit hydraulique requis		10-15 US gal/min 37-56 L/min	10-15 US gal/min 37-56 L/min	10-15 US gal/min 37-56 L/min
Pression hydraulique requise		160-200 bar (2300-2900 psi)	160-200 bar (2300-2900 psi)	160-200 bar (2300-2900 psi)
Nombre de cellules de charge		3	3	3
Système de pesée		06500 (standard)	06500 (standard)	06500 (standard)
Poids de la machine (à vide) - configuration de base		7067 lb (3205 kg)	8465 lb (3839 kg)	9707 lb (4402 kg)
Capacité de charge utile	8120 lb (3683 kg)	11 020 lb (4998 kg)	11 020 lb (4998 kg)	
Essieu standard	Simple	Simple	Simple	
Essieu optionnel	N/A	N/A	N/A	
Spécifications standards des roues	15,0/55-17 26 PLY	15,0/55-17 26 PLY	15,0/55-17 26 PLY	

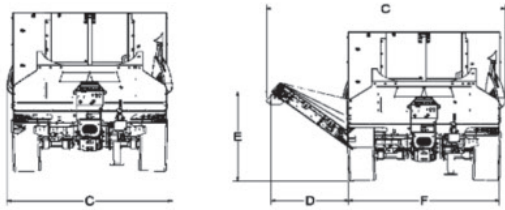

A450ST/HT SIMPLE VIS	A450FD SIMPLE VIS	A520ST DOUBLE VIS	A520FD DOUBLE VIS
450 pi³ (12,8 m³)	450 pi³ (12,8 m³)	520 pi³ (14,7 m³)	520 pi³ (14,7 m³)
500 pi³ (14,2 m³)	500 pi³ (14,2 m³)	574 pi³ (16,3 m³)	574 pi³ (16,3 m³)
550 pi³ (15,6 m³)	550 pi³ (15,6 m³)	628 pi³ (17,8 m³)	628 pi³ (17,8 m³)
600 pi³ (17 m³)	600 pi³ (17 m³)	682 pi³ (19,3 m³)	682 pi³ (19,3 m³)
1	1	2	2
190 po (4,84 m)	219 po (5,57 m)	242 po (6,15 m)	270 po (6,86 m)
112 po (2,84 m)	112 po (2,84 m)	102 po (2,59 m)	102 po (2,59 m)
118 po (3 m)	118 po (3 m)	108 po (2,74 m)	108 po (2,74 m)
124 po (3,15 m)	124 po (3,15 m)	114 po (2,9 m)	114 po (2,9 m)
130 po (3,3 m)	130 po (3,3 m)	120 po (3,05 m)	120 po (3,05 m)
Ø po / 3,5 po	Ø po / 3,5 po	Ø po / 3,5 po	Ø po / 3,5 po
112 po (2,84 m)	112 po (2,84 m)	101 po (2,57 m)	101 po (2,57 m)
125 po (3,18 m)	124 po (3,15 m)	115 po (2,92 m)	117 po (2,97 m)
26 @39 degrés	26 @39 degrés	26 @39 degrés	26 @39 degrés
86 po (2,18 m)	86 po (2,18 m)	99 po (2,51 m)	99 po (2,51 m)
23-16po à 26° / 20-13po à 40°	23-21po à 26° / 21-18po à 40°	29-22po à 26° / 27-20po à 40°	30-28po à 26° / 28-25po à 40°
32-25po à 26° / 28-21po à 40°	31-29po à 26° / 28-25po à 40°	38-31po à 26° / 35-28po à 40°	38-36po à 26° / 35-32po à 40°
47-40po à 26° / 40-33po à 40°	46-44po à 26° / 41-38po à 40°	53-46po à 26° / 47-40po à 40°	53-51po à 26° / 48-45po à 40°
56-49po à 26° / 47-40po à 40°	55-53po à 26° / 48-45po à 40°	62-55po à 26° / 55-48po à 40°	62-60po à 26° / 55-52po à 40°
71-64po à 26° / 60-53po à 40°	69-67po à 26° / 60-57po à 40°	77-70po à 26° / 67-60po à 40°	76-74po à 26° / 67-64po à 40°
80-73po à 26° / 67-60po à 40°	78-76po à 26° / 68-65po à 40°	86-79po à 26° / 75-68po à 40°	85-83po à 26° / 75-72po à 40°
36-40po à 26° / 46-46po à 40°	35-37po à 26° / 42-42po à 40°	34-38po à 26° / 44-44po à 40°	33-35po à 26° / 40-40po à 40°
40-44po à 26° / 53-53po à 40°	39-41po à 26° / 48-48po à 40°	38-42po à 26° / 51-51po à 40°	37-39po à 26° / 46-46po à 40°
46-50po à 26° / 63-63po à 40°	46-48po à 26° / 59-59po à 40°	44-48po à 26° / 61-61po à 40°	44-46po à 26° / 57-57po à 40°
50-54po à 26° / 69-69po à 40°	50-52po à 26° / 65-65po à 40°	48-52po à 26° / 67-67po à 40°	48-50po à 26° / 63-63po à 40°
56-60po à 26° / 79-79po à 40°	57-59po à 26° / 75-75po à 40°	54-58po à 26° / 77-77po à 40°	55-57po à 26° / 73-73po à 40°
60-64po à 26° / 85-85po à 40°	61-63po à 26° / 82-82po à 40°	58-62po à 26° / 84-84po à 40°	59-61po à 26° / 80-80po à 40°
36 po (Ø,91 m)	26 po (Ø,66 m)	34 po (Ø,85 m)	24 po (Ø,61 m)
540 RPM 1" 3/8 Z6	540 RPM 1" 3/8 Z6	540 RPM 1" 3/8 Z6	540 RPM 1" 3/8 Z6
1000 RPM 1" 3/8 Z21	1000 RPM 1" 3/8 Z21	1000 RPM 1" 3/8 Z21	1000 RPM 1" 3/8 Z21
Optionnel	Optionnel	Optionnel	Optionnel
D732, 1:1,5 540 RPM	D732, 1:1,5 540 RPM	C3A-R, 1:1,5 540 RPM C3A-R, 1,8:2,7 1000 RPM	C3A-R, 1:1,5 540 RPM C3A-R, 1,8:2,7 1000 RPM
60	60	80	80
85	85	120	120
27 RPM	27 RPM	27 RPM	27 RPM
41 RPM	41 RPM	41 RPM	41 RPM
1602 @13,4	1602 @13,4	1602 @13,4	1602 @13,4
N/A	N/A	N/A	N/A
3/4 po	3/4 po	5/8 po	5/8 po
1/4 po	1/4 po	1/4 po	1/4 po
5/8 po	5/8 po	5/8 po	5/8 po
8 / 12 optionnel	8 / 12 optionnel	6 / 10 optionnel	6 / 10 optionnel
Shear bolt	Shear bolt	Shear bolt	Shear bolt
10-15 US gal/min 37-56 L/min	10-15 US gal/min 37-56 L/min	10-15 US gal/min 37-56 L/min	10-15 US gal/min 37-56 L/min
160-200 bar (2300-2900 psi)	160-200 bar (2300-2900 psi)	160-200 bar (2300-2900 psi)	160-200 bars (2300-2900 psi)
3	3	3	3
DG500 (standard)	DG500 (standard)	DG500 (standard)	DG500 (standard)
8765 lb (3975 kg)	10 007 lb (4538 kg)	11 744 lb (5326 kg)	13 100 lb (5941 kg)
13 050 lb (5918 kg)	13 050 lb (5918 kg)	15 000 lb (6839 kg)	15 000 lb (6839 kg)
Simple	Simple	Simple	Simple
N/A	N/A	N/A	N/A
15,0/55-17 26 PLY	15,0/55-17 26 PLY	385/65R22.5-20	385/65R22.5-20

SPÉCIFICATIONS TECHNIQUES

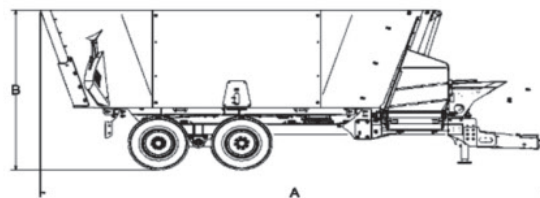

		A700ST DOUBLE VIS	A700FD DOUBLE VIS
CAPACITÉ	Capacité sans rehausse	700 pi ³ (19,8 m ³)	700 pi ³ (19,8 m ³)
	Rehausse de capacité 6 po	770 pi ³ (21,8 m ³)	770 pi ³ (21,8 m ³)
	Rehausse de capacité 12 po	840 pi ³ (23,8 m ³)	840 pi ³ (23,8 m ³)
	Rehausse de capacité 18 po	910 pi ³ (25,8 m ³)	910 pi ³ (25,8 m ³)
	Nombre de vis de mélange	2	2
DIMENSIONS	Longueur (A)	288 po (7,32 m)	309 po (7,86 m)
	Hauteur (B) sans rehausse	110 po (2,79 m)	110 po (2,79 m)
	Rehausse de capacité 6 po	116 po (2,95 m)	116 po (2,95 m)
	Rehausse de capacité 12 po	121 po (3,07 m)	121 po (3,07 m)
	Rehausse de capacité 18 po	128 po (3,25 m)	128 po (3,25 m)
	Anneau antidébordement (hauteur additionnelle)	0 po / 3,5 po	0 po / 3,5 po
	Largeur (C)		
	Excluant convoyeur incliné	101 po (2,57 m)	101 po (2,57 m)
	Incluant convoyeur incliné	117 po (2,97 m)	117 po (2,97 m)
	Angle d'opération convoyeur incliné (degrés)	26 @39	26 @ 39
	Largeur hors-tout des roues	100 po (2,54 m)	100 po (2,54 m)
	Distance latérale au point de déchargement (D)		
	Convoyeur incliné 3 pi Chaîne-Courroie à min.26 angle /max 40	30-23po a 26° / 27-20po a 40°	30-28po a 26° / 28-25po a 40°
	Convoyeur incliné 4 pi Chaîne-Courroie à min.26 angle /max 40	39-32po a 26° / 35-28po a 40°	38-36po a 26° / 35-32po a 40°
	Convoyeur incliné 5 pi Chaîne-Courroie à min.26 angle /max 40	53-46po a 26° / 47-40po a 40°	53-51po a 26° / 48-45po a 40°
	Convoyeur incliné 6 pi Chaîne-Courroie à min.26 angle /max 40	62-55po a 26° / 54-47po a 40°	62-60po a 26° / 55-52po a 40°
	Convoyeur incliné 7 pi Chaîne-Courroie à min.26 angle /max 40	76-69po a 26° / 67-60po a 40°	76-74po a 26° / 67-64po a 40°
	Convoyeur incliné 8 pi Chaîne-Courroie à min.26 angle /max 40	85-78po a 26° / 74-67po a 40°	85-83po a 26° / 75-72po a 40°
	Hauteur de déchargement (E)		
	Convoyeur incliné 3 pi Chaîne-Courroie à min.26 angle /max 40	43-47po a 26° / 53-53po a 40°	41-43po a 26° / 50-50po a 40°
	Convoyeur incliné 4 pi Chaîne-Courroie à min.26 angle /max 40	46-50po a 26° / 59-59po a 40°	45-47po a 26° / 56-56po a 40°
	Convoyeur incliné 5 pi Chaîne-Courroie à min.26 angle /max 40	53-57po a 26° / 69-69po a 40°	52-54po a 26° / 67-67po a 40°
	Convoyeur incliné 6 pi Chaîne-Courroie à min.26 angle /max 40	57-61po a 26° / 76-76po a 40°	56-58po a 26° / 73-73po a 40°
	Convoyeur incliné 7 pi Chaîne-Courroie à min.26 angle /max 40	63-67po a 26° / 86-86po a 40°	60-64po a 26° / 83-83po a 40°
	Convoyeur incliné 8 pi Chaîne-Courroie à min.26 angle /max 40	67-71po a 26° / 92-92po a 40°	63-65po a 26° / 90-90po a 40°
	Fond de cuve ST (E) / Convoyeur FD (E ²) au sol	44 po (1,12 m)	34 po (0,86 m)
	SPÉCIFICATIONS	Spécifications du PTO standard	1000 RPM 1" 3/8 Z21
Spécifications du PTO optionnel		1000 RPM 1"3/4 Z20 540 RPM 1" 3/8 Z6	1000 RPM 1"3/4 Z20 540 RPM 1" 3/8 Z6
Boîtier bivites		Optionnel	Optionnel
Boîtier bivites et ratio		C3A-R, 1,1:5 540 RPM C3A-R, 1,8:2,7 1000 RPM	C3A-R, 1,1:5 540 RPM C3A-R, 1,8:2,7 1000 RPM
Puissance minimum PTO (HP) - vitesse lente		100	100
Puissance minimum PTO (HP) - vitesse rapide		150	150
Vitesse de rotation des vis - vitesse lente		27 RPM	27 RPM
Vitesse de rotation des vis - vitesse rapide		41 RPM	41 RPM
Modèle planétaire standard et ratio		2003 @25.89	2003 @25.89
Modèle planétaire optionnel		2002 @ 13.4 540 RPM	2002 @ 13.4 540 RPM
Épaisseur du plancher (grade AR235 ou équivalent)		3/4 po	3/4 po
Épaisseur de la paroi latérale (grade AR235 ou équivalent)		1/4 po	1/4 po
Épaisseur de l'hélice de la vis (grade AR235 ou équivalent)		5/8 po	5/8 po
Nombre de couteaux standards par vis		6 / 10 optionnel	6 / 10 optionnel
Protection des éléments de transmission		Shear bolt	Shear bolt
Débit hydraulique requis		10-15 US gal/min 37-56 L/min	10-15 US gal/min 37-56 L/min
Pression hydraulique requise		160-200 bars (2300-2900 psi)	160-200 bars (2300-2900 psi)
Nombre de cellules de charge		4	4
Système de pesée		D6500 (standard)	D6500 (standard)
Poids de la machine (à vide) - configuration de base		15 987 lb (7250 kg)	17 117 lb (7763 kg)
Capacité de charge utile	20 300 lb (9206 kg)	20 300 lb (9206 kg)	
Essieu standard	Simple	Simple	
Essieu optionnel	Tandem	Tandem	
Spécifications standards des roues	275/70R22.5 (DOUBLE)	275/70R22.5 (DOUBLE)	
Spécifications des roues optionnelles	445/45R19,5	445/45R19,5	

Les spécifications et dimensions sont sujettes à changement sans préavis.

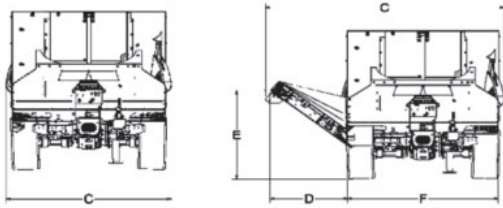

A920ST /HT DOUBLE VIS	A920FD DOUBLE VIS	A950FD TRIPLE VIS	A1230FD TRIPLE VIS
920 pi ³ (26,1 m ³)	920 pi ³ (26,1 m ³)	920 pi ³ (26,1 m ³)	1230 pi ³ (34,9 m ³)
1004 pi ³ (28,5 m ³)	1004 pi ³ (28,5 m ³)	1017 pi ³ (28,8 m ³)	1344 pi ³ (38,1 m ³)
1088 pi ³ (30,8 m ³)	1088 pi ³ (30,8 m ³)	1114 pi ³ (31,6 m ³)	1458 pi ³ (41,3 m ³)
1172 pi ³ (33,2 m ³)	1172 pi ³ (33,2 m ³)	1211 pi ³ (34,3 m ³)	1572 pi ³ (44,5 m ³)
2	2	3	3
29 po (7,44 m)	314 po (7,98 m)	385 po (9,77 m)	430 po (10,91 m)
122 po (3,1 m)	122 po (3,1 m)	117 po (2,97 m)	117 po (2,97 m)
128 po (3,25 m)	128 po (3,25 m)	123 po (3,12 m)	123 po (3,12 m)
134 po (3,4 m)	134 po (3,4 m)	129 po (3,28 m)	129 po (3,28 m)
140 po (3,56 m)	140 po (3,56 m)	135 po (3,43 m)	135 po (3,43 m)
Ø po / 3,5 po	Ø po / 3,5 po	Ø po / 3,5 po	Ø po / 3,5 po
113 po (2,87 m)	113 po (2,87 m)	101 po (2,57 m)	112 po (2,84 m)
126 po (3,2 m)	125 po (3,18 m)	117 po (2,97 m)	124 po (3,15 m)
23 @ 39	26 @ 39	26 @ 39	26 @ 39
100 po (2,54 m)	100 po (2,54 m)	101 po (2,57 m)	101 po (2,57 m)
23-16po a 26° / 20-13po a 40°	23-21po a 26° / 21-18po a 40°	30-28po a 26° / 28-25po a 40°	23-21po a 26° / 21-18po a 40°
32-25po a 26° / 28-21po a 40°	31-29po a 26° / 28-25po a 40°	38-36po a 26° / 35-32po a 40°	31-29po a 26° / 28-25po a 40°
47-40po a 26° / 40-33po a 40°	46-44po a 26° / 41-38po a 40°	53-51po a 26° / 48-45po a 40°	46-44po a 26° / 41-38po a 40°
56-49po a 26° / 47-40po a 40°	55-53po a 26° / 48-45po a 40°	62-60po a 26° / 55-52po a 40°	55-53po a 26° / 48-45po a 40°
71-64po a 26° / 60-53po a 40°	69-67po a 26° / 60-57po a 40°	76-74po a 26° / 67-64po a 40°	69-67po a 26° / 60-57po a 40°
80-73po a 26° / 67-60po a 40°	78-77po a 26° / 68-65po a 40°	85-83po a 26° / 75-72po a 40°	78-76po a 26° / 68-65po a 40°
43-47po a 26° / 53-53po a 40°	41-43po a 26° / 48-48po a 40°	44-46po a 26° / 51-51po a 40°	44-46po a 26° / 51-51po a 40°
46-50po a 26° / 59-59po a 40°	45-47po a 26° / 54-54po a 40°	48-50po a 26° / 57-57po a 40°	48-50po a 26° / 57-57po a 40°
53-57po a 26° / 69-69po a 40°	52-54po a 26° / 65-65po a 40°	55-57po a 26° / 68-68po a 40°	55-57po a 26° / 68-68po a 40°
57-61po a 26° / 76-76po a 40°	56-58po a 26° / 71-71po a 40°	59-61po a 26° / 74-74po a 40°	59-61po a 26° / 74-74po a 40°
63-67po a 26° / 86-86po a 40°	63-65po a 26° / 81-81po a 40°	66-68po a 26° / 84-84po a 40°	66-68po a 26° / 84-84po a 40°
67-71po a 26° / 92-92po a 40°	67-69po a 26° / 88-88po a 40°	70-72po a 26° / 90-90po a 40°	70-72po a 26° / 90-90po a 40°
42 po (1,08 m)	32 po (0,82 m)	35 po (0,88 m)	35 po (0,88 m)
1000 RPM 1" 3/8 Z21	1000 RPM 1" 3/8 Z21	1000 RPM 1" 3/8 Z21	1000 RPM 1" 3/4 Z20
1000 RPM 1" 3/4 Z20	1000 RPM 1" 3/4 Z20	1000 RPM 1" 3/4 Z20	1000 RPM 1" 3/8 Z21
Option	Option	Standard	Optionnel
C3A-R, 1:1,5 1000RPM	C3A-R, 1:1,5 1000RPM	A613R, 1,8:2,7 @ 2spd	A613R 2spd, A614R, 1:1,8:3,2@3spd
100	100	120	145
150	150	180	210
22 RPM	22 RPM	27 RPM	18 RPM / 10 RPM
33 RPM	33 RPM	41	33 RPM
2103 @29.9	2103 @29.9	2102 @13.54	3002 @30.24
3002 @ 30.24	3003 @ 30.24	N/A	N/A
3/4 po	3/4 po	3/4 po	3/4 po
1/4 po	1/4 po	1/4 po	1/4 po
5/8 po	5/8 po	5/8 po	5/8 po
8 / 12 optionnel	8 / 12 optionnel	6 / 10 optionnel	8 / 12 optionnel
Shear bolt	Shear bolt	Shear bolt	Shear clutch
10-15 US gal/min 37-56 L/min	10-15 US gal/min 37-56 L/min	10-15 US gal/min 37-56 L/min	10-15 US gal/min 37-56 L/min
160-200 bars (2300 - 2900 psi)	160-200 bars (2300 - 2900 psi)	160-200 bars (2300-2900 psi)	160-200 bars (2300-2900 psi)
4	4	6	6
D6500 (standard)	D6500 (standard)	D6500 (standard)	D6500 (standard)
16 987 lb (7721kg)	18 117 lb (8235kg)	23 460 lb (10639 kg)	28 991 lb (13148 kg)
26 680 lb (12100kg)	26 680 lb (12100kg)	26 680 lb (12100 kg)	35 670 lb (16177 kg)
Tandem	Tandem	Tandem	Tandem
N/A	N/A	Tridem / essieu suiveur	Tridem / essieu suiveur
445/45R19,5	445/45R19,5	275/70R22,5 (DOUBLE)	275/70R22,5 (DOUBLE)
N/A	N/A	445/45R19,5	445/45R19,5

TROUVEZ LE BON PRODUIT
POUR VOUS AVEC ANDERSON!





ANDERSON

COMPTEZ SUR LES MEILLEURS



MÉLANGEURS VERTICAUX RTM STATIONNAIRES



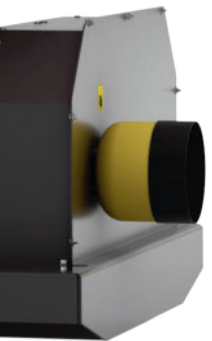

ANDERSON

**MÉLANGEURS
VERTICAUX
RTM**

STATIONNAIRES



LE CHOIX D'UN BON MÉLANGEUR RTM

Lors du choix d'un mélangeur RTM, il est préférable de baser le calcul sur le volume en pieds cubes (pi³) plutôt qu'en livres (lb). Une vache laitière normale consomme de 5 à 7 pi³ d'une ration de RTM par jour.

Déterminez la ration consommée par animal

5 pi³

Ration comprenant des ingrédients comme de l'ensilage coupé, ensilage de maïs, etc., n'inclut pas le foin à longues tiges.

6 pi³

Ration comprenant des ingrédients comme de l'ensilage coupé ainsi que du foin à longues tiges. Idéale pour la digestion et la santé du rumen de la vache.

7 pi³

Ration comprenant de grandes quantités de foin à longues tiges comme des balles d'ensilage et du foin sec.

Calculez la quantité totale consommée et identifiez le mélangeur qui répond à vos besoins

- 1) Prenez le nombre maximum d'animaux de votre plus gros groupe à nourrir et multipliez-le par le nombre de pi³ consommés par animal (établi plus tôt entre 5, 6 et 7 pi³.)
- 2) Divisez le total par le nombre de fois par jour où vous prévoyez utiliser le mélangeur pour nourrir vos bêtes. Les résultats vous donnent le nombre total de pi³ à traiter par le mélangeur pour chaque ration à mélanger.
- 3) Ce chiffre détermine la capacité optimale du mélangeur à utiliser selon votre situation actuelle.

Sachez que la qualité du mélange obtenu est optimale lorsque le mélangeur est rempli entre 40 % et 90 % de sa capacité totale.

Exemple de calcul

$200 \times 5 \text{ pi}^3 = 1000 \text{ pi}^3$

$1000 \text{ pi}^3 \div 2/\text{jour} = 500 \text{ pi}^3$

$500 \text{ pi}^3 \div 90\% = 556 \text{ pi}^3$ (capacité minimale requise du mélangeur à utiliser)

$500 \text{ pi}^3 \div 40\% = 1250 \text{ pi}^3$ (capacité optimale requise du mélangeur)

N'oubliez pas que si vous avez des projets d'expansion de votre troupeau, il faudra le prendre en considération pour le choix du bon modèle de mélangeur!

CONCEPTION UNIQUE

Le choix du mélangeur est crucial à la réussite de votre entreprise. Le design unique des vis et de la cuve a été conçu pour obtenir des mélanges optimaux. Que vous incorporiez des balles rondes ou carrées, des ensilages ou des suppléments à votre ration, les mélangeurs Anderson vous permettent d'atteindre vos objectifs de nutrition.

Ils vous font économiser temps et argent à chaque utilisation. Jour après jour, la robustesse et l'efficacité du mélangeur Anderson vous surprendront.



Mélangeurs verticaux SMARTMIX™

- Traitent et mélangent tout type de fourrage efficacement
- Produisent un mélange homogène de qualité optimale à tout coup
- Excellent dans le hachage de balles rondes et carrées de haute densité
- Utilisent un système d'entraînement simple, fiable et robuste
- Disposent d'une motorisation électrique
- Sont disponibles avec plusieurs options de déchargement, chaque configuration en permettant un rapide et uniforme.



CE QUI NOUS DISTINGUE

1) TRUE-CUT™ : système de lames de restriction

On retrouve sur tous nos modèles de mélangeurs deux plaques de restrictions disposées à 180° l'une de l'autre. Lorsque pleinement engagée, elles peuvent s'insérer jusqu'à 8" dans la cuve afin de ralentir le mouvement du matériel. Livrée de série avec une multitude d'ajustements mécaniques, Anderson est le seul fabricant à vous offrir un système pour les activer hydrauliquement (optionnel). Rlié au panneau d'alimentation, il vous est possible d'insérer les plaques lors du traitement des fibres longues et de les retirer lors de l'insertion de l'ensilage. Vous réduisez donc le temps de hachage tout en préservant l'intégrité des autres ingrédients. Avec un contrôle complet et parfait, vous êtes en mesure de produire un mélange toujours optimal.

2) Unité hydraulique

Notre unité hydraulique nous permet de faire fonctionner la trappe ainsi que le repliage du convoyeur incliné. Pour un rendement optimal, quelle que soit la saison, nous utilisons une huile qui est en mesure de résister à nos pires conditions climatiques.

3) Convoyeur incliné

Sur tous nos mélangeurs stationnaires, il est possible d'installer un convoyeur incliné à Chaîne ou à courroie,ocalisé d'un côté ou de l'autre de la cuve et d'une longueur pouvant atteindre jusqu'à 8 pi. le covoyeur incliné est en mesure de répondre à vos exigences en matière de déchargement. Repliable hydrauliquement, il vous sera possible de dégager celui-ci du passage lorsqu'il n'est pas en fonction.

4) Adaptateur de PTO

Tous nos mélangeurs stationnaires sont équipés en standard d'un adaptateur qui vous permet de connecter un tracteur en cas de panne électrique. Même dans les moments critiques, vous serez en mesure d'alimenter votre troupeau.

5) Plateau de moteur

Dans le but de libérer de l'espace à l'avant des mélangeurs et pour faciliter l'accès au moteur électrique, il nous est possible d'installer le plateau sur le côté avant droit ou gauche.

6) Trappe de déchargement

Le mouvement de la trappe de déchargement doit s'effectuer rapidement et tout en puissance. L'utilisation d'un cylindre hydraulique demeure la solution la plus simple et la plus efficace. Jumelé à notre système de protection hydraulique pour l'ouverture et la fermeture, ce système est le gage d'une très grande fiabilité.

Les avantages de la cuve roulée SMARTMIX™

- Les parois de notre cuve SMARTMIX™ sont roulées à leurs extrémités. Avec ce processus de fabrication sans pliage, nous obtenons des parois complètement lisses qui nous permettent de minimiser la friction et qui améliorent la circulation de la matière dans la cuve.
- À chaque ration, vous obtenez rapidement un mélange homogène, quelle que soit la quantité à mélanger.
- En plus d'augmenter le rendement de votre troupeau, vous économisez de l'énergie lors de la préparation de votre mélange.
- Le plancher de cuve monobloc sans joints est renforcé pour absorber les contraintes de charges.
- Les joints des parois sont superposés et soudés sur chaque face pour une solidité à tout épreuve.

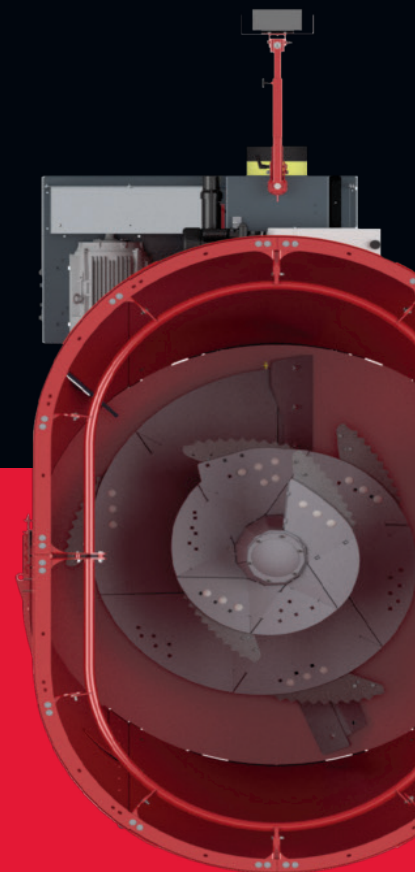



Avant de procéder à l'achat d'un équipement, lisez attentivement la section des spécifications techniques du produit en question. Certaines fonctionnalités et options peuvent ne pas être disponibles pour tous les modèles.

Rehausses de cuve

L'ajout de rehausse de capacité en acier vous fera atteindre le niveau de production souhaité. Contrairement aux extensions en caoutchouc qui cassent et se fissurent, nos rehausses n'engendrent pas de coûts de remplacement supplémentaires année après année.

- D'une hauteur de 6 po, 12 po et 18 po.
- Possibilité d'ajouter un anneau de rétention, cette option peut être boulonnée directement sur la rehausse de métal ou sur la cuve elle-même. Cette addition à votre mélangeur vous permettra d'éviter le débordement du matériel ainsi que de diminuer le temps à procéder vos balles rondes.

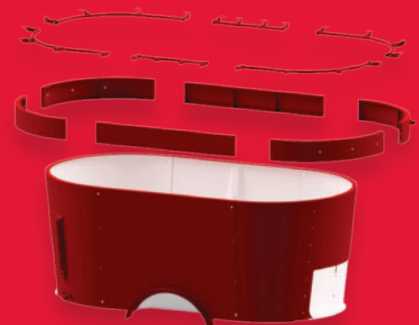

FORCE ET DURABILITÉ

LE MEILLEUR DES DEUX MONDES RÉUNIS

1) Extension de la vis : exclusif à Anderson

D'une hauteur de 14 po et équipée de deux couteaux additionnels, cette extension boulonnable peut être installée sur la majorité de nos mélangeurs (généralement utilisé avec une extension de 18 po). Cette option exclusive à Anderson vous permet de garder la même relation de hauteur entre la vis et les parois lors de l'ajout d'une extension de cuve. Même si on ajoute plus de volume à l'intérieur de la cuve, la matière sur le dessus sera quand même mélangée grâce au mouvement horizontal et vertical engendré par l'extension de vis.

2) Aimant sur la vis

L'aimant néodyme peut être installé en option sur l'arrière du racloir de nos vis. Étant toujours en contact avec la matière durant la formation du mélange et lors du déchargement, cet aimant procure une excellente efficacité en tout temps.

3) Couteaux en carbure de tungstène

Les couteaux en carbure de tungstène durent trois fois plus longtemps que la concurrence. D'une dureté Rockwell de 45, ils s'affûtent automatiquement et assurent une qualité de coupe parfaite jour après jour. Installés en standard au nombre de 6 ou 8 sur chaque vis (selon le modèle). Réglables en deux positions et réversibles. Grâce à leurs lames dentelées surdimensionnées et très agressives, ils offrent un rendement exceptionnel pour procéder des balles rondes ou carrées. Chaque couteau est équipé d'une plaque de renfort pour absorber les impacts des balles rondes lorsqu'elles sont projetées dans la cuve.

4) Racloirs

Souvent en option chez la concurrence, nos racloirs sont installés et soudés sur la base de nos vis de série. Les racloirs assurent un mouvement supplémentaire du matériel lors du mélange et un déchargement 30% plus rapide et plus uniforme que les machines sans cet équipement.

5) Trappe d'inspection et de maintenance

Chacune des vis est munie d'une trappe d'accès facilitant le nettoyage et les entretiens périodiques du planétaire.

6) Acier haute résistance

Tous les mélangeurs Anderson sont fabriqués à partir de plaques d'acier de type Hardox (AR235). Cet acier à très haute résistance à l'abrasion est largement utilisé dans le domaine industriel et minier. Plus solide et plus durable, cet acier procurera une longévité inégalée à votre mélangeur. Notre plancher renforcé, nos parois de cuve croisées soudées seront en mesure d'absorber les pires contraintes de charge. Vous recherchez une machine qui perdurera dans le temps, les mélangeurs Anderson ont été fabriqués pour vous et seront en mesure de répondre à vos attentes.

Planétaires

Chaque planétaire a été judicieusement choisi en fonction des particularités de chaque modèle et des conditions de travail les plus extrêmes sur le marché.

Sélectionné avec l'étroite collaboration des ingénieurs de Comer, la durabilité de nos planétaires ainsi que l'excellente garantie qui les accompagne, vous assurerons une tranquillité d'esprit pendant très longtemps.



LES AVANTAGES DE LA VIS TRI-CUT™

- Le design de nos vis en forme de spirales nous permettent de mélanger et de couper tous types de fourrages. Nos plateaux de vis étant surdimensionnés, cet avantage nous permet de transporter plus de matériel vers le haut créant ainsi l'effet d'un volcan.
- Fabriqué en acier de type Hardox AR235 de 5/8 po d'épais. Cet acier offre une résistance et une durée de vie inégalé à la vis.
- La position triangulaire unique des couteaux Anderson autour de la vis, nous permet de traiter tous les types de balles. Qu'elles soient très denses ou congelées, notre vis sera en mesure de les procéder rapidement.
- La faible distance entre les parois intérieures et la vis ont l'avantage de créer un très grand déplacement des ingrédients dans la cuve. Le mouvement ascendant de la charge d'alimentation vers le milieu combiné au mouvement descendant le long de la paroi de la cuve procure une ration totale parfaitement homogène.

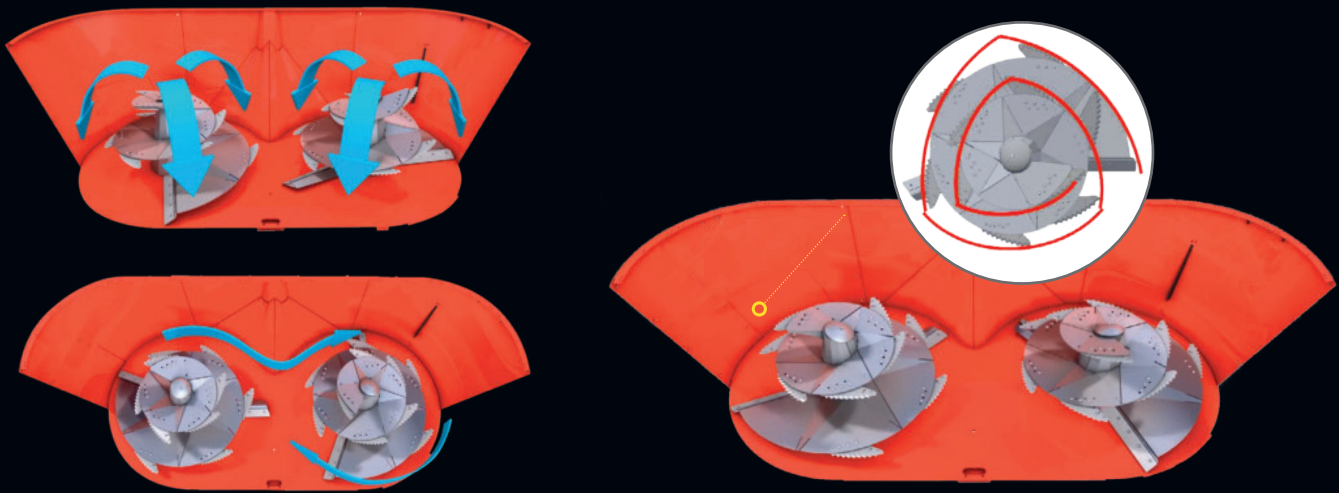

Les couteaux, à ne pas négliger!

L'entretien inhérent à l'usure des couteaux, sur la durée de vie d'une machine, est une dépense qui n'est pas à négliger. Voici quelques avantages des couteaux Anderson :

- De 30 à 50 % moins cher que la compétition!
- Carbure de tungstène trois fois plus durable
- Affûtage automatique et qualité de coupe parfaite
- Réversibilité, permettant de doubler leur durée de vie
- Lame dentelée surdimensionnée agressive
- Installés sur une plaque de renfort pour absorber les impacts des balles



ORDINATEUR PLUS EFFICACE

PROPOSÉES PAR SMARTMIX™

Boîtier de pesage DG500

Le boîtier DG500 (optionnel sur modèles stationnaires) compatible avec la suite DTM, l'ordinateur DG500 est un indicateur de pesage universel. Il permet la programmation des recettes et de la distribution ainsi que le stockage de données. Il garantit un pesage d'une extrême précision grâce aux pesons protégés et répartis aux endroits stratégiques sous la cuve.

L'interface est composée d'un double affichage à cristaux liquides qui le rend clair. Le logiciel permet de programmer 24 recettes pouvant contenir 48 composantes et 48 points de distribution différents, de configurer le nom des composantes, les points de distribution et le programme dans sa propre langue ainsi que le classement les programmes par «quantité», «total» ou «nombre de bêtes». Le chargement «total» ou «nombre de bêtes» peut être placé avant l'exécution, afin d'avoir un programme qui est toujours en conformité avec les besoins de l'animal.

Application mobile

L'application dina TEL 3 est la technologie ultime qui apporte le contrôle de l'indicateur de poids à votre téléphone intelligent ou votre tablette. En installant l'application, vous pouvez transformer votre téléphone en indicateur de poids et rendre le processus de chargement plus efficace.



Écran répéteur d'affichage de poids

- Le répéteur de poids permet d'avoir un deuxième affichage dirigé vers l'opérateur qui charge les ingrédients dans le mélangeur.





5280

Mélangeur stationnaire vertical RTM simple vis



Capacité de la cuve
de 280 pi³ (7,9 m³) à 388 pi³ (11 m³)



Déchargement de la matière
par trappe latérale



Hauteur de 97 po (2,46 m)
à 115 po (2,92 m) avec extension



1 vis munie de 6 couteaux
réversibles en carbure de
tungstène (possibilité de jusqu'à
10 couteaux par vis, en option)



Unité de puissance 30 HP



5380

Mélangeur stationnaire vertical RTM simple vis



Capacité de la cuve
de 380 pi³ (10,8 m³) à 500 pi³ (14,2 m³)



Hauteur de 100 po (2,54 m)
à 118 po (3 m) avec extension



Unité de puissance 40 HP



Déchargement de la matière
par trappe latérale



1 vis munie de 6 couteaux
réversibles en carbure de
tungstène (possibilité de jusqu'à
10 couteaux par vis, en option)



S450

Mélangeur stationnaire vertical RTM simple vis



Capacité de la cuve de 450 pi³ (12,8 m³)
à 600 po³ (17 m³)



Hauteur de 106 po (2,69 m)
à 124 po (3,15 m) avec extension



Unité de puissance 50 HP



Déchargement de la matière
par trappe latérale



1 vis munie de 8 couteaux
réversibles en carbure de
tungstène (possibilité de jusqu'à
12 couteaux par vis, en option)



S520

Mélangeur stationnaire vertical RTM double vis



Capacité de la cuve de 520 pi³ (14,7 m³)
à 682 pi³ (19,3 m³)



Hauteur de 98 po (2,5 m)
à 116 po (2,95 m) avec extension



Unité de puissance 60 HP



Déchargement de la matière
par trappe latérale



2 vis munies de 6 couteaux
réversibles en carbure de
tungstène (possibilité de jusqu'à
10 couteaux par vis, en option)



5700

Mélangeur stationnaire vertical RTM simple vis



Capacité de la cuve de 700 pi³ (19,8 m³)
à 910 pi³ (25,8 m³)



Hauteur de 104 po (2,64 m)**
à 124 po (3,15 m)** avec extension



Unité de puissance 100 HP



Déchargement de la matière
par trappe latérale



1 vis munie de 6 couteaux
réversibles en carbure de
tungstène (possibilité de jusqu'à
10 couteaux par vis, en option)



5920

Mélangeur stationnaire vertical RTM double vis



Capacité de la cuve de 920 pi³ (26,1 m³)
à 1172 pi³ (33,2 m³)



Hauteur de 116 po (2,95 m)**
à 134 po (3,40 m)** avec extension



Unité de puissance 125 HP



Déchargement de la matière
par trappe latérale



2 vis munies de 8 couteaux
réversibles en carbure de
tungstène (possibilité de jusqu'à
12 couteaux par vis, en option)

SPÉCIFICATIONS TECHNIQUES

		S280ST	S380FD	S450ST /HT
CAPACITÉ	Capacité sans rehausse	280 pi ³ (7,9 m ³)	380 pi ³ (10,8 m ³)	450 pi ³ (12,8 m ³)
	Rehausse de capacité 6 po	316 pi ³ (9 m ³)	420 pi ³ (11,9 m ³)	500 pi ³ (14,2 m ³)
	Rehausse de capacité 12 po	352 pi ³ (10 m ³)	460 pi ³ (13 m ³)	550 pi ³ (15,6 m ³)
	Rehausse de capacité 18 po	388 pi ³ (11 m ³)	500 pi ³ (14,2 m ³)	600 pi ³ (17 m ³)
	Nombre de vis de mélange	1	1	1
DIMENSIONS	Longueur (A)	140 po (3,56 m)	154 po (3,91 m)	154 po (3,92 m)
	Hauteur (B) sans rehausse	97 po (2,46 m)	100 po (2,54 m)	106 po (2,69 m)
	Rehausse de capacité 6 po	103 po (2,62 m)	106 po (2,69 m)	112 po (2,84 m)
	Rehausse de capacité 12 po	109 po (2,77 m)	112 po (2,84 m)	118 po (3 m)
	Rehausse de capacité 18 po	115 po (2,92 m)	118 po (3 m)	124 po (3,15 m)
	Anneau antidébordement (hauteur additionnelle)	0 po / 3,5 po	0 po / 3,5 po	0 po / 3,5 po
	Largeur (C)			
	Excluant convoyeur incliné	90 po (2,29 m)	101 po (2,57 m)	112 po (2,84 m)
	Incluant convoyeur incliné	106 po (2,69 m)	117 po (2,97 m)	125 po (3,18 m)
	Angle d'opération convoyeur incliné (degrés)	26 @ 39	26 @ 39	23 @ 39
	Distance latérale au point de déchargement (D)			
	Convoyeur incliné 3pi Chaîne - courroie 26°	36 po(91cm) -29po(74cm)	30po(72cm) -23po(58cm)	23po(58cm) -16po(41cm)
	Convoyeur incliné 4pi Chaîne - courroie 26°	45po(114cm) -38po(96cm)	39po(99cm) -32po(81cm)	32po(81cm) -25po(64cm)
	Convoyeur incliné 5pi Chaîne - courroie 26°	59po(150cm) -52po(132cm)	53po(137cm) -46po(117cm)	47po(119cm) -40po(102cm)
	Convoyeur incliné 6pi Chaîne - courroie 26°	68po(172cm) -61po(156cm)	62po(157cm) -55po(140cm)	56po(142cm) -49po(124cm)
	Convoyeur incliné 7pi Chaîne - courroie 26°	82po(208cm) -75po(190cm)	76po(201cm) -69po(175cm)	71po(180cm) -64po(163cm)
	Convoyeur incliné 8pi Chaîne - courroie 26°	91po(231cm) -84po(213cm)	85po(216cm) -78po(198cm)	80po(203cm) -73po(185cm)
	Convoyeur incliné 3pi Chaîne - courroie 40°	33po(84cm) -26po(66cm)	27po(69cm) -20po(51cm)	20po(51cm) -13po(33cm)
	Convoyeur incliné 4pi Chaîne - courroie 40°	40po(102cm) -33po(84cm)	35po(89cm) -28po(71cm)	28po(71cm) -21po(53cm)
	Convoyeur incliné 5pi Chaîne - courroie 40°	53po(135cm) -46po(117cm)	47po(119cm) -40po(101cm)	40po(102cm) -33po(84cm)
	Convoyeur incliné 6pi Chaîne - courroie 40°	60po(152cm) -53po(135cm)	55po(140cm) -48po(122cm)	47po(119cm) -40po(102cm)
	Convoyeur incliné 7pi Chaîne - courroie 40°	73po(185) -66po(167cm)	67po(170cm) -60po(152cm)	60po(152cm) -53po(135cm)
	Convoyeur incliné 8pi Chaîne - courroie 40°	80po(203) -73po(185cm)	74po(188cm) -67po(170cm)	67po(170cm) -60po(152cm)
	Hauteur de déchargement (E)			
	Convoyeur incliné 3pi Chaîne - courroie 26°	30po(76cm) -34po(86cm)	30po(76cm) -34po(86cm)	29po(74cm) -33po(83cm)
	Convoyeur incliné 4pi Chaîne - courroie 26°	34po(86cm) -38po(97cm)	34po(86cm) -38po(97cm)	33po(83cm) -37po(94cm)
	Convoyeur incliné 5pi Chaîne - courroie 26°	41po(104cm) -45po(114cm)	41po(104cm) -45po(114cm)	39po(99cm) -43po(109cm)
	Convoyeur incliné 6pi Chaîne - courroie 26°	45po(114cm) -49po(124cm)	46po(117cm) -50po(127cm)	43po(109cm) -47po(119cm)
	Convoyeur incliné 7pi Chaîne - courroie 26°	52po(132cm) -56po(142cm)	53po(135cm) -57po(145cm)	49po(124cm) -53po(135cm)
	Convoyeur incliné 8pi Chaîne - courroie 26°	57po(145cm) -61po(155cm)	57po(145cm) -61po(155cm)	53po(135cm) -57po(145cm)
	Convoyeur incliné 3pi Chaîne - courroie 40°	40po(102cm) -40po(102cm)	40po(102cm) -40po(102cm)	40po(102cm) -40po(102cm)
	Convoyeur incliné 4pi Chaîne - courroie 40°	46po(117cm) -46po(117cm)	46po(117cm) -46po(117cm)	47po(119cm) -47po(119cm)
	Convoyeur incliné 5pi Chaîne - courroie 40°	56po(142cm) -56po(142cm)	57po(145cm) -57po(145cm)	57po(145cm) -57po(145cm)
Convoyeur incliné 6pi Chaîne - courroie 40°	63po(160cm) -63po(160cm)	63po(160cm) -63po(160cm)	63po(160cm) -63po(160cm)	
Convoyeur incliné 7pi Chaîne - courroie 40°	73po(185cm) -73po(185cm)	73po(185cm) -73po(185cm)	73po(185cm) -73po(185cm)	
Convoyeur incliné 8pi Chaîne - courroie 40°	79po(210cm) -79po(201cm)	79po(210cm) -79po(201cm)	79po(201cm) -79po(201cm)	
Fond de cuve ST (E) / Convoyeur FD (E ²) au sol	29 po (0,72 m)	29 po (0,74 m)	33 po (0,84 m)	
SPÉCIFICATIONS	Spécification du PTO standard	540 RPM 1" 3/8 Z6	540 RPM 1" 3/8 Z6	540 RPM 1" 3/8 Z6
	Puissance minimum PTO (HP) - vitesse rapide	30	40	50
	Vitesse de rotation des vis - vitesse rapide	20 RPM	20 RPM	20 RPM
	Modèle planétaire standard et ratio	1603 @25.89	1603 @25.89	1603 @25.89
	Épaisseur du plancher (grade AR235 ou équivalent)	5/8 po	3/4 po	3/4 po
	Épaisseur de la paroi latérale (grade AR235 ou équivalent)	1/4 po	1/4 po	1/4 po
	Épaisseur de l'hélice de la vis (grade AR235 ou équivalent)	5/8 po	5/8 po	5/8 po
	Nombre de couteaux standards par vis	6 / 10 optionnel	6 / 10 optionnel	8 / 12 optionnel
	Protection des éléments de transmission	Shear bolt	Shear bolt	Shear bolt
	Nombre de cellules de charge	3	3	N/A
	Système de pesée	Option 06500	Option 06500	Option 06500
	Poids de la machine (à vide) - configuration de base	7548 lb (3423 kg)	8890 lb (4032 kg)	9251 lb (4195 kg)
	Capacité de charge de utile	8120 lb (3683 kg)	11 020 lb (4998 kg)	13 050 lb (5918 kg)

* Les dimensions données sont le centre de la poulie du convoyeur au sol

* Vous devez soustraire au moins 10" à ses valeurs pour connaître la hauteur de l'obstacle à l'alimentation. En cas de doute, veuillez contacter le service technique.

S520ST	S700ST	S700FD	S920ST /HT	S920FD
520 pi³ (14,7 m³)	700 pi³ (19,8 m³)	700 pi³ (19,8 m³)	920 pi³ (26,1 m³)	920 pi³ (26,1 m³)
574 pi³ (16,3 m³)	770 pi³ (21,8 m³)	770 pi³ (21,8 m³)	1004 pi³ (28,5 m³)	1004 pi³ (28,5 m³)
628 pi³ (17,8 m³)	840 pi³ (23,8 m³)	840 pi³ (23,8 m³)	1088 pi³ (30,8 m³)	1088 pi³ (30,8 m³)
682 pi³ (19,3 m³)	910 pi³ (25,8 m³)	910 pi³ (25,8 m³)	1172 pi³ (33,2 m³)	1172 pi³ (33,2 m³)
2	2	2	2	2
208 po (5,27 m)	267 po (6,78 m)*	267 po (6,78 m)*	272 po (6,91 m)*	272 po (6,91 m)*
98 po (2,5 m)	104 po (2,64 m)**	104 po (2,64 m)**	116 po (2,95 m)**	116 po (2,95 m)**
104 po (2,65 m)	110 po (2,80 m)**	110 po (2,80 m)**	122 po (3,10 m)**	122 po (3,10 m)**
110 po (2,8 m)	116 po (2,95 m)**	116 po (2,95 m)**	128 po (3,25 m)**	128 po (3,25 m)**
116 po (2,95 m)	124 po (3,15 m)**	124 po (3,15 m)**	134 po (3,40 m)**	134 po (3,40 m)**
Ø po / 3,5 po	Ø po / 3,5 po	Ø po / 3,5 po	Ø po / 3,5 po	Ø po / 3,5 po
101 po (2,57 m)	107 po (2,72 m)	107 po (2,72 m)	113 po (2,87 m)	113 po (2,87 m)
115 po (2,92 m)	123 po (3,12 m)	123 po (3,12 m)	126 po (3,2 m)	126 po (3,2 m)
23 @ 39	26 @39	26 @39	23 @ 39	23 @ 39
29po(74cm)-22po(56cm)	30po(76cm) -23po(58cm)	30po(76cm) -23po(58cm)	23po(58cm) -16po(41cm)	23po(58cm) -16po(41cm)
38po(97cm) -31po(79cm)	39po(99cm) -32po(81cm)	39po(99cm) -32po(81cm)	32po(81cm) -25po(64cm)	32po(81cm) -25po(64cm)
53po(135cm) -46po(117cm)	53po(135cm) -46po(117cm)	53po(135cm) -46po(117cm)	47po(119cm) -40po(102cm)	47po(119cm) -40po(102cm)
62po(158cm) -55po(140cm)	62po(157cm) -55po(140cm)	62po(157cm) -55po(140cm)	56po(142cm) -49po(124cm)	56po(142cm) -49po(124cm)
77po(196cm) -70po(178cm)	76po(193cm) -69po(175cm)	76po(193cm) -69po(175cm)	71po(180cm) -64po(163cm)	71po(180cm) -64po(163cm)
86po(218cm) -79po(201cm)	85po(216cm) -78po(198cm)	85po(216cm) -78po(198cm)	80po(203cm) -73po(185cm)	80po(203cm) -73po(185cm)
27po(69cm) -20po(51cm)	27po(69cm) -20po(51cm)	27po(69cm) -20po(51cm)	20po(51cm) -13po(33cm)	20po(51cm) -13po(33cm)
35po(89cm) -28po(71cm)	35po(89cm) -28po(71cm)	35po(89cm) -28po(71cm)	28po(71cm) -21po(53cm)	28po(71cm) -21po(53cm)
47po(119cm) -40po(102cm)	47po(119cm) -40po(102cm)	47po(119cm) -40po(102cm)	40po(102cm) -33po(84cm)	40po(102cm) -33po(84cm)
55po(140cm) -48po(122cm)	54po(137cm) -47po(119cm)	54po(137cm) -47po(119cm)	47po(119cm) -40po(102cm)	47po(119cm) -40po(102cm)
67po(170cm) -60po(152cm)	67po(170cm) -60po(152cm)	67po(170cm) -60po(152cm)	60po(152cm) -53po(135cm)	60po(152cm) -53po(135cm)
75po(191cm) -68po(173cm)	74po(188cm) -67po(170cm)	74po(188cm) -67po(170cm)	67po(170cm) -60po(152cm)	67po(170cm) -60po(152cm)
29po(74cm) -33po(83cm)	40po(102cm) -44po(112cm) **	40po(102cm) -44po(112cm) **	40po(102cm) -44po(112cm) **	40po(102cm) -44po(112cm) **
33po(83cm) -37po(94cm)	43po(109cm) -47po(119cm) **	43po(109cm) -47po(119cm) **	43po(109cm) -47po(119cm) **	43po(109cm) -47po(119cm) **
39po(99cm) -43po(109cm)	50po(127cm) -54po(137cm) **	50po(127cm) -54po(137cm) **	50po(127cm) -54po(137cm) **	50po(127cm) -54po(137cm) **
43po(109cm) -47po(119cm)	54po(137cm) -58po(142cm) **	54po(137cm) -58po(142cm) **	54po(137cm) -58po(142cm) **	54po(137cm) -58po(142cm) **
49po(124cm) -53po(135cm)	60po(152cm) -64po(163cm) **	60po(152cm) -64po(163cm) **	60po(152cm) -64po(163cm) **	60po(152cm) -64po(163cm) **
53po(135cm) -57po(145cm)	64po(163cm) -68po(172cm) **	64po(163cm) -68po(172cm) **	64po(163cm) -68po(172cm) **	64po(163cm) -68po(172cm) **
39po(99cm) -39po(99cm)	48po(122cm) -48po(122cm) **	48po(122cm) -48po(122cm) **	48po(122cm) -48po(122cm) **	48po(122cm) -48po(122cm) **
46po(117cm) -46po(117cm)	54po(137cm) -54po(137cm) **	54po(137cm) -54po(137cm) **	54po(137cm) -54po(137cm) **	54po(137cm) -54po(137cm) **
56po(142cm) -56po(142cm)	64po(163cm) -64po(163cm) **	64po(163cm) -64po(163cm) **	64po(163cm) -64po(163cm) **	64po(163cm) -64po(163cm) **
62po(157cm) -62po(157cm)	71po(180cm) -71po(180cm) **	71po(180cm) -71po(180cm) **	71po(180cm) -71po(180cm) **	71po(180cm) -71po(180cm) **
72po(183cm) -72po(183cm)	81po(206cm) -81po(206cm) **	81po(206cm) -81po(206cm) **	81po(206cm) -81po(206cm) **	81po(206cm) -81po(206cm) **
79po(201cm) -79po(201cm)	87po(221cm) -87po(221cm) **	87po(221cm) -87po(221cm) **	87po(221cm) -87po(221cm) **	87po(221cm) -87po(221cm) **
33 po (Ø84m)	37 po (Ø94m)**	37 po (Ø94m)**	37 po (Ø94m)**	37 po (Ø94m)**
540 RPM 1'' 3/8 Z6	540 RPM 1'' 3/4 Z20	540 RPM 1'' 3/4 Z20	540 RPM 1'' 3/4 Z20	540 RPM 1'' 3/4 Z20
60	100	100	125	125
20 RPM	17 RPM	17 RPM	17 RPM	17 RPM
1603 @25,89	1603 @25,89	1603 @25,89	2103 @29,9	2103 @29,9
5/8 po	3/4 po	3/4 po	3/4 po	3/4 po
1/4 po	1/4 po	1/4 po	1/4 po	1/4 po
5/8 po	5/8 po	5/8 po	5/8 po	5/8 po
6 / 10 optionnel	6 / 10 optionnel	6 / 10 optionnel	8 / 12 optionnel	8 / 12 optionnel
Shear bolt	Shear bolt	Shear bolt	Shear bolt	Shear bolt
3	4	4	4	4
Option DG500	Option DG500	Option DG500	Option DG500	Option DG500
12 431 lb (5638 kg)	14586 lb (6630 kg)	14586 lb (6630 kg)	15374 lb (6988 kg)	15374 lb (6988 kg)
15 080 lb (6839 kg)	20300 lb (9206 kg)	20300 lb (9206 kg)	26680 lb (12100 kg)	26680 lb (12100 kg)

Téléchargez l'application

Pour tout trouver au même endroit:

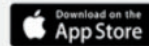

Documents de mise en marche

Trouver un concessionnaire

Photos

Vidéos

Catalogue de produits

Soutien technique par clavardage **disponible 24/7**





GROUPE ANDERSON
5125, rue de la Plaisance
Chester ville (Québec)
G0P 1J0, Canada

T : 1 888 833-2952
F : 1 819 382-2643

www.grpanderson.com

GENÉRAL

Bureau : 1 888 833-2952
Email : info@grpanderson.com
Web : www.grpanderson.com

VENTES

Bureau : 1 888 833-2952
Email : info@grpanderson.com

PIÈCES ET SERVICE

Bureau : 1 888 833-2952
Fax : 1 819 382-2643
Email : support@grpanderson.com

MARKETING

Bureau : 1 888 833-2952
Email : info@grpanderson.com

 **YouTube** [GROUPANDERSON](#)

 **ANDERSON GROUP**

Toutes les illustrations, photographies et spécifications de ce catalogue sont basées sur les dernières informations sur les produits et peuvent être modifiées à tout moment sans préavis ni obligation. Anderson Group ne fait aucune déclaration en tant que à l'exactitude de ces informations et se réserve le droit d'apporter des modifications à tout moment, sans préavis.

**DÉCOUVREZ
NOS PRODUITS
FORESTIERS**



G R P A N D E R S O N . C O M

